



DAIKIN Altherma

Heizen und Kühlen mit Wärmepumpe



Luft-Wasser-, Sole-Wasser- und Gas-Hybrid-Wärmepumpen
für Neubau und Modernisierung

Gründe für

DAIKIN Altherma

Wärmepumpentechnik



Hohe Energieeffizienz



Geringe Energiekosten



Flexibel einsetzbar



Kompakt & erweiterbar



Zuverlässig & nachhaltig

DAIKIN Altherma Wärmepumpen sind zuverlässig, nachhaltig und effizient und setzen neue Maßstäbe in Sachen Heizen, Kühlen und Trinkwassererwärmung.

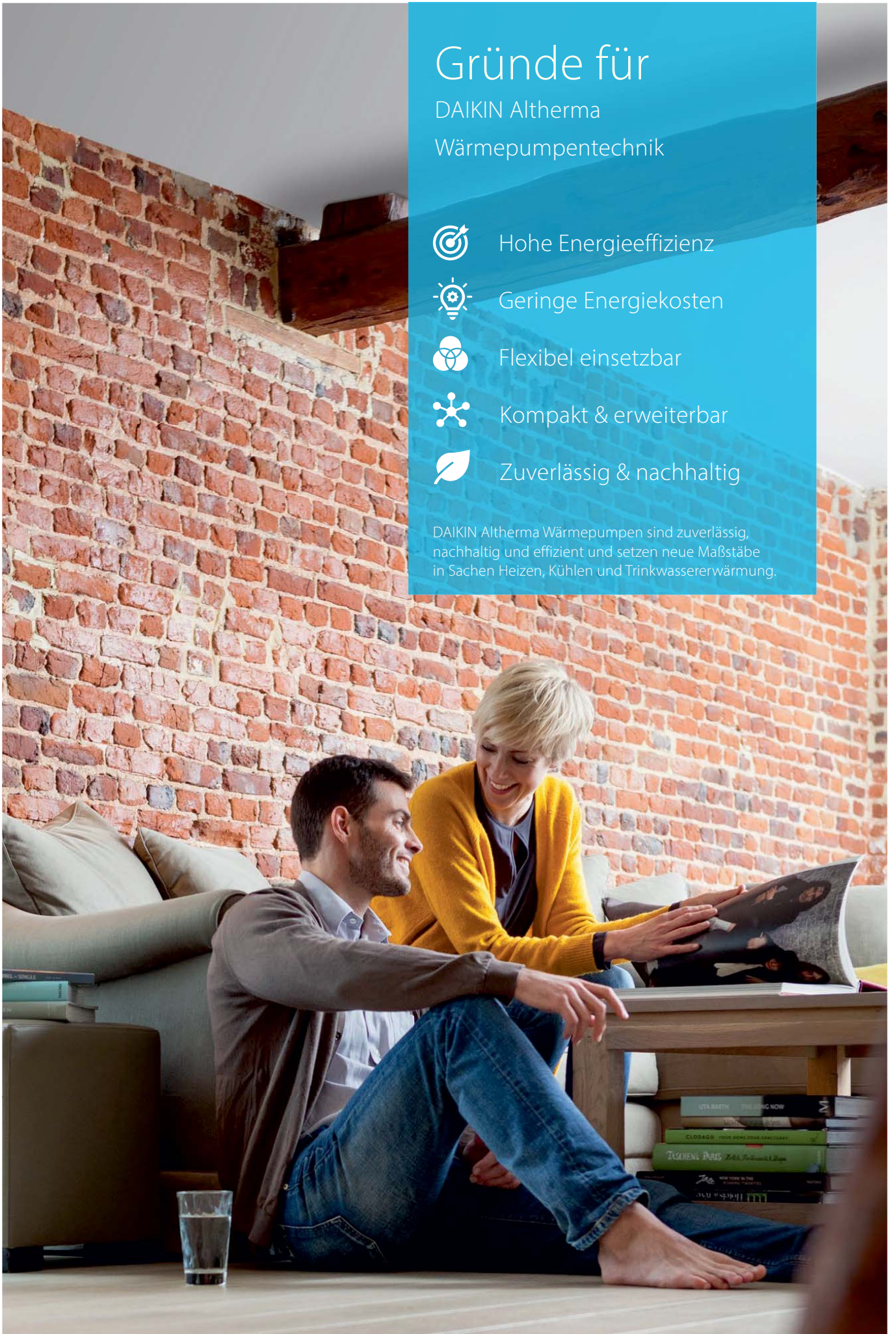

Für Ihr Zuhause

DAIKIN Wärmepumpen-Lösungen

Inhalt	Seite
Förderung	4
Produktlösungen	6
Produktübersicht	8
DAIKIN Altherma 3 H HT	12
DAIKIN Altherma 3 R	26
DAIKIN Altherma R	34
DAIKIN Altherma M	40
DAIKIN Altherma Hybrid	44
DAIKIN Altherma 3 GEO	54
DAIKIN Altherma M HW	58
Smart Home	60
Trinkwasserhygiene	62
Thermische Solarenergie	64
Bluevolution, Invertertechnologie	66
Comfort 365	67
Sonderfarben	68
Technische Daten DAIKIN Altherma 3 H HT	70
Technische Daten DAIKIN Altherma 3 R	74
Technische Daten DAIKIN Altherma R	78
Technische Daten DAIKIN Altherma M	83
Technische Daten DAIKIN Altherma R Hybrid	85
Technische Daten DAIKIN Altherma H Hybrid	87
Technische Daten DAIKIN Altherma 3 GEO	89
Technische Daten DAIKIN Altherma M HW	90
Labels und deren Bedeutung	91

Mit der Sicherheit des Marktführers

Wer ist DAIKIN?

DAIKIN baut und verkauft in Europa die meisten Wärmepumpen. Und das hat gute Gründe. Denn in der Branche ist DAIKIN Innovationsführer, der selbst entwickelte neuste Technologien in allen gängigen Wärmepumpen-Bauformen umsetzt. Mit uns sind Sie somit bei der Produktauswahl maximal flexibel.

Konzipiert in Europa für Europa

Als Experte für Klimatechnik produzieren wir seit mehr als 90 Jahren hochwertige Technologien für Heizung und Klimatisierung, um Ihnen mehr Lebensqualität zu bieten. In unseren Entwicklungszentren entwickeln und produzieren wir Heiz- und Klimatechnik in Europa für Europa.



DAIKIN

Attraktive Förderung für Ihre neue Heizung



Neue BAFA Förderrichtlinien:

Zum 1. Januar 2020 hat das BAFA (Bundesamt für Wirtschaft und Ausfuhrkontrolle) das Marktanreizprogramm „Wärme aus erneuerbaren Energien“ novelliert und neue Förderrichtlinien festgelegt: Die einheitlichen prozentualen Fördersätze ersetzen die bisherige Festbetragsförderung. Mit den neuen Förderrichtlinien bleiben alle DAIKIN Heizsysteme wie Wärmepumpen, Gas-Brennwertgeräte, Gas-Hybrid-Systeme und Solarthermie-Anlagen weiterhin förderfähig und somit besonders attraktiv.

Wärmepumpen
Luft-Wasser, Sole-Wasser

EE-Hybrid
Wärmepumpen + Solar

Gas-Hybrid
Gas-Hybrid-Wärmepumpen

Gas-Brennwert „renewable ready“
Gas-Brennwertheizungen, die spätestens zwei Jahre nach Inbetriebnahme zusätzlich Wärme aus erneuerbarer Energie nutzen

bis zu
45 %
BAFA-Förderung
beim Austausch einer Ölheizung*

Jetzt Förderung sichern bis zu 45 % Zuschuss vom Staat

Bestand	Neubau
Solarthermie	
Wärmepumpen	
Biomasse	
EE-Hybrid	
Gas-Hybrid	
Gas-Brennwert „renewable ready“	Nicht förderfähig

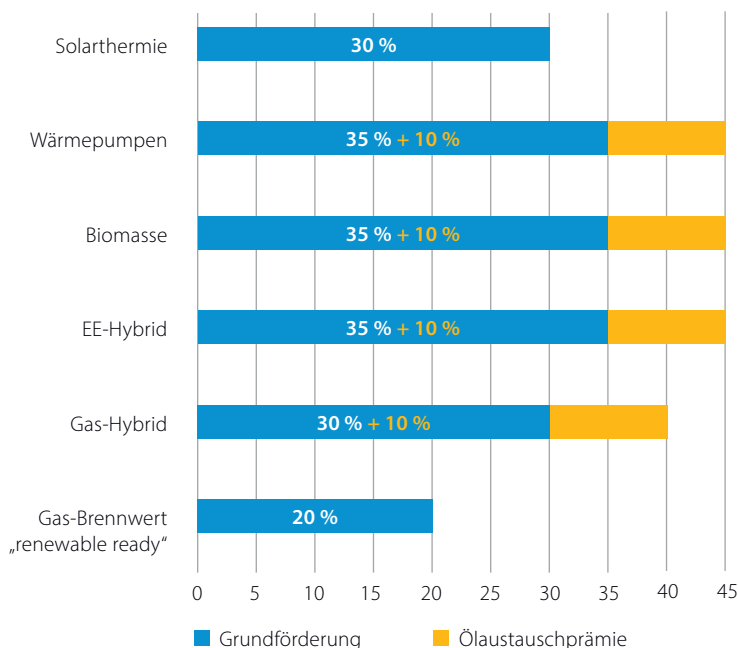

* Angaben zur Förderung ohne Gewähr und vorbehaltlich gesetzlicher Änderungen. Die gezeigten Förderbeispiele erheben keinen Anspruch auf Vollständigkeit und ersetzen nicht eine sorgfältige Prüfung. Mehr Informationen zum Marktanreizprogramm "Heizen mit Erneuerbaren Energien" erhalten Sie unter www.bafa.de.

Ölaustauschprämie
+ 10 % für den Austausch eines Ölkessels/Einzelöfen gegen eine Wärmepumpe, Biomasseanlage oder Gas-Hybridheizung



Ihr nächstes Heizsystem wird eine Wärmepumpe

Nutzen Sie eine erneuerbare Lösung und reduzieren Sie Ihre CO₂ Emissionen

DAIKIN Wärmepumpen werden bis zu 75 % aus erneuerbarer Energie gespeist. So lassen sich beachtliche Energieeinsparungen erzielen und die CO₂ Bilanz Ihres Hauses wird enorm verbessert.

Natürliche Wärmequellen direkt vor Ihrer Tür

Die Außenluft und Erdwärme sind natürliche und unerschöpfliche Energielieferanten. Nutzen Sie für das Heizen und Kühlen Ihrer Räume eine Vielfalt erneuerbarer Energien: Luft, Wasser, Erdwärme, Solarwärme und Hybrid-Systeme.



Bestand

- › Steigen Sie jetzt auf Wärmepumpe um und tauschen Sie Ihren Öl- oder Gaskessel gegen eine Hochtemperatur- oder Hybrid-Wärmepumpe.
- › Ihre Heizkörper können bestehen bleiben.



Neubau

- › Niedertemperatur-Wärmepumpen bieten einmalige Effizienz bei geringem Platzbedarf.
- › Höchster Komfort durch Heizen und Kühlen in Kombination mit Fußbodenheizung und/oder Wärmepumpen-Konvektoren.

Eine Lösung für jeden Bedarf

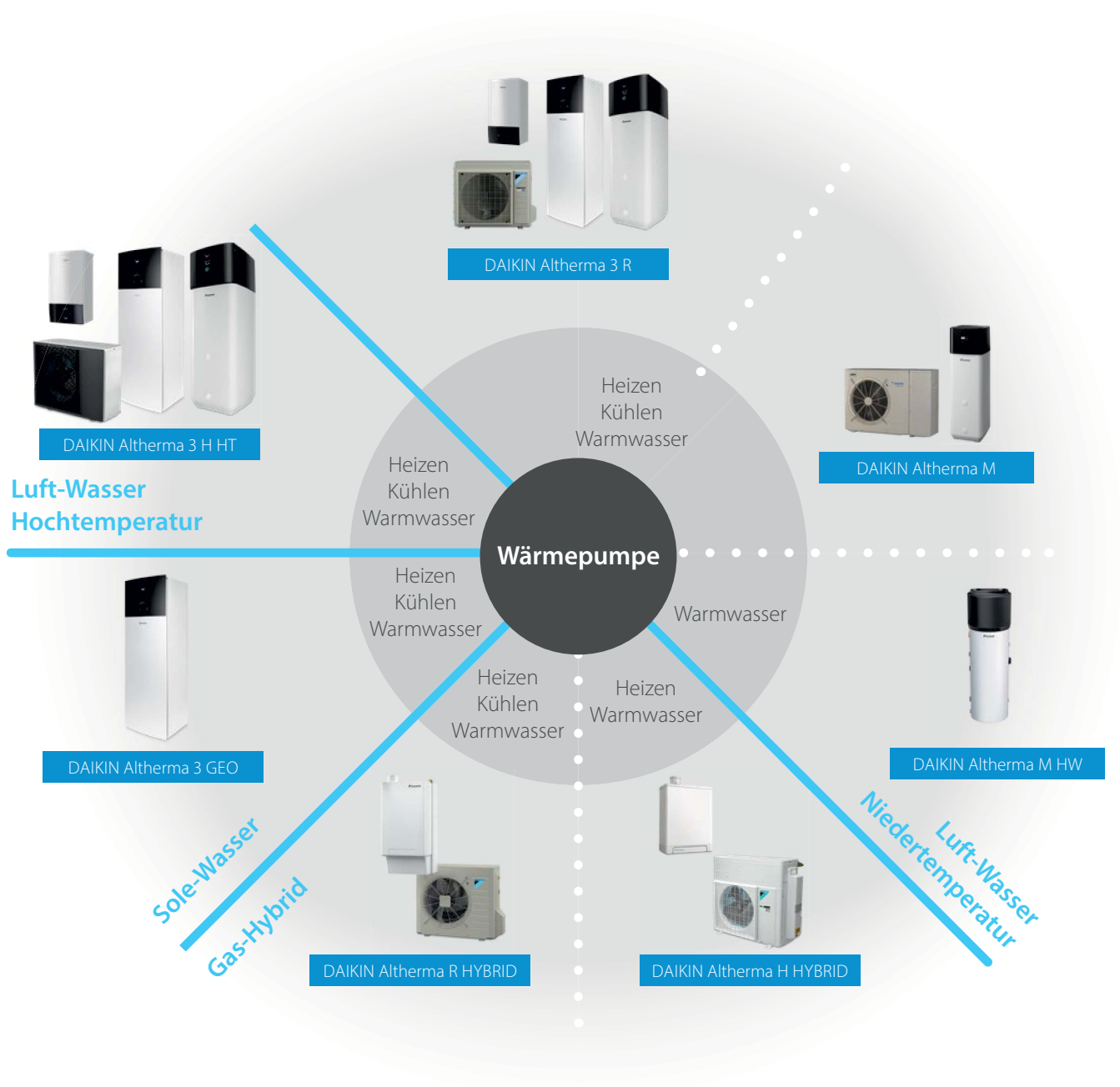

Gründe für eine

DAIKIN Altherma Wärmepumpe

So funktioniert eine Luft-Wasser-Wärmepumpe







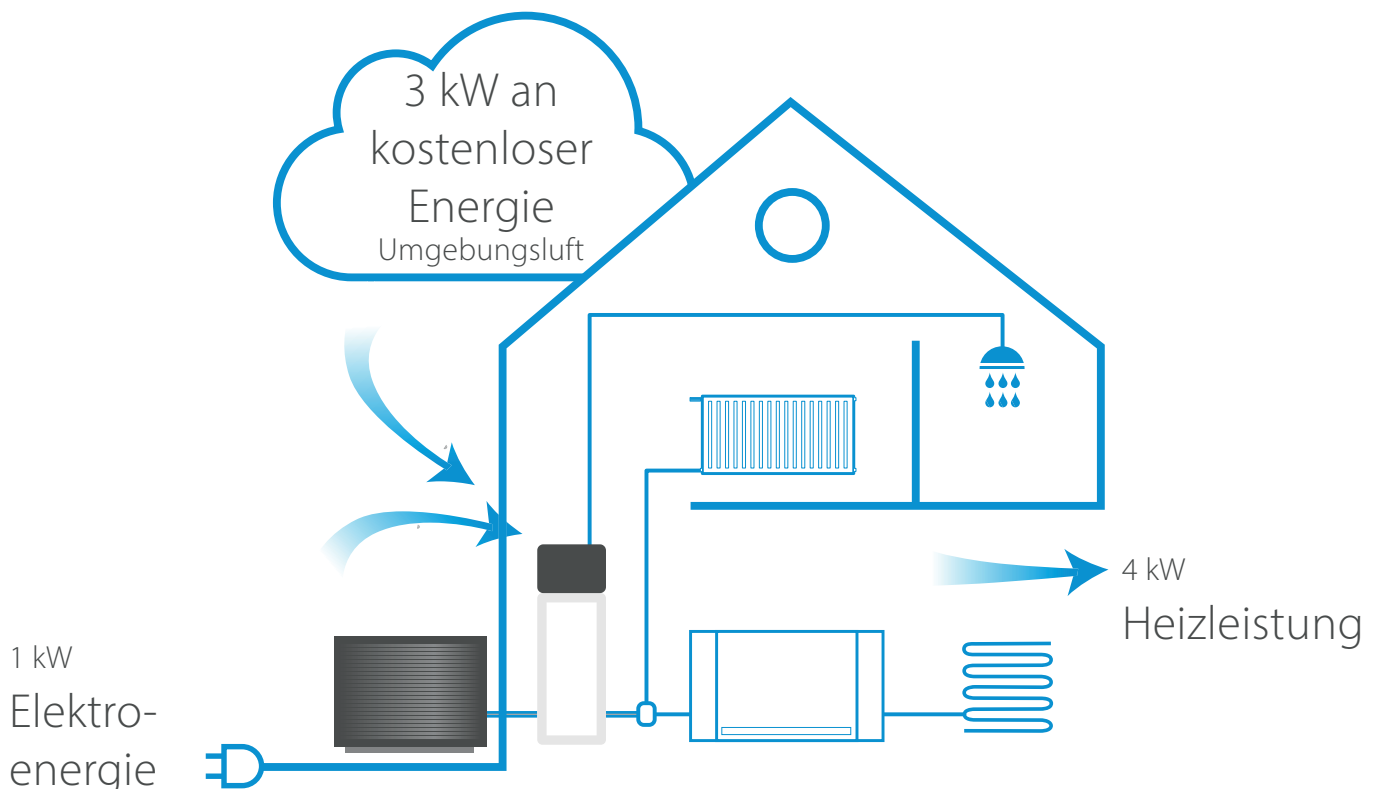
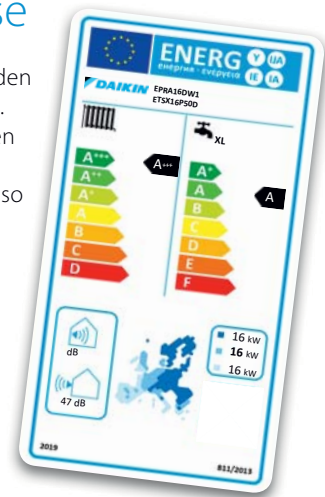



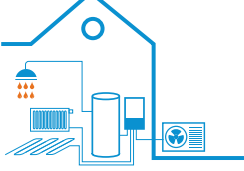

Das DAIKIN Altherma Außengerät entzieht der Außenluft Wärmeenergie für Raumheizen und Warmwasserbereitung. Durch Umkehrung des Prozesses ist auch ein Raumkühlen möglich. Wärmepumpen gewinnen bis zu 75 % der Energie aus der Außenluft. Der verbleibende Teil wird durch Elektroenergie abgedeckt. Eine Luft-Wasser-Wärmepumpe entzieht über einen Kältemittelkreislauf mit Verdichter der Außenluft Wärmeenergie und erwärmt somit Wasser in einem Wasserkreislauf, über den diese Wärmeenergie in Ihr Zuhause transportiert wird.

Sehr hohe Energieeffizienzklasse

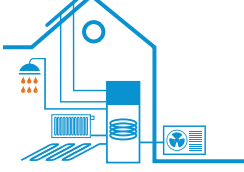
Luft-Wasser-Wärmepumpen zählen zu den energiesparendsten Heizungssystemen. Wärmepumpen gewinnen die für Heizen und Warmwasserbereitung benötigte Energie aus der Außenluft und erzielen so die höchsten Energieeffizienzklassen





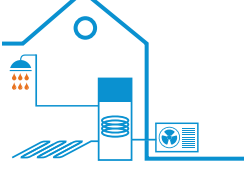





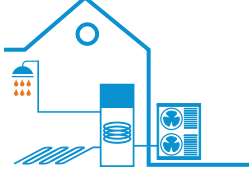

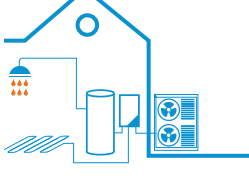

Produktübersicht

System	Seite			Typ	Energieeffizienzklasse
DAIKIN Altherma 3 H HT ECH ₂ O R-32	20			Monoblock Luft-Wasser 14 16 18 kW Wärmespeicher 300 500 L	Heizen: A⁺⁺⁺ Trinkwassererwärmung: A
DAIKIN Altherma 3 H HT F R-32	22			Monoblock Luft-Wasser 14 16 18 kW Warmwasserspeicher 180 230 L	Heizen: bis zu A⁺⁺⁺ Trinkwassererwärmung: A
DAIKIN Altherma 3 H HT W R-32	24			Monoblock Luft-Wasser 14 16 18 kW	Heizen: bis zu A⁺⁺⁺
DAIKIN Altherma 3 R ECH ₂ O R-32	28			Split Luft-Wasser 4 6 8 kW Wärmespeicher 300 500 L	Heizen: A⁺⁺⁺ Trinkwassererwärmung: A
DAIKIN Altherma 3 R F R-32	30			Split Luft-Wasser 4 6 8 kW Warmwasserspeicher 180 230 L	Heizen: bis zu A⁺⁺⁺ Trinkwassererwärmung: A
DAIKIN Altherma 3 R W R-32	32			Split Luft-Wasser 4 6 8 kW	Heizen: bis zu A⁺⁺⁺
DAIKIN Altherma M ECH ₂ O 	40			Monoblock Luft-Wasser 5 7 kW Wärmespeicher 300 500 L	Heizen: A⁺⁺⁺ Trinkwassererwärmung: A

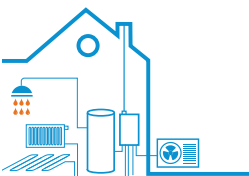
Anwendung	Installation	Anschließbare Elemente	Optionen
Ideal in der Renovierung sowie beim Tausch von Gasgeräten, Ölgeräten oder sonstiger Heizsysteme. Auch in Kombination mit einem vorhandenen Heizkessel (bivalente Lösung).	<ul style="list-style-type: none"> › 1 Innengerät › 1 Außengerät 	<ul style="list-style-type: none"> › Fußbodenheizung › Heizkörper › Solaranlage zur Trinkwassererwärmung › Zweiter Wärmeerzeuger 	<ul style="list-style-type: none"> › Trinkwassererwärmung (integriert) › Solaranbindung zur Trinkwassererwärmung › Bivalenzlösungen mit sekundärer Wärmequelle › Kühlung
Ideal in der Renovierung sowie beim Tausch von Gasgeräten, Ölgeräten oder sonstiger Heizsysteme.	<ul style="list-style-type: none"> › 1 Innengerät › 1 Außengerät 	<ul style="list-style-type: none"> › Fußbodenheizung › Heizkörper 	<ul style="list-style-type: none"> › Trinkwassererwärmung › Kühlung
Ideal in der Renovierung. Flexible Anwendung für Kaskaden oder als Hybridlösung für bestehende Heizsysteme.	<ul style="list-style-type: none"> › 1 Innengerät › 1 Außengerät 	<ul style="list-style-type: none"> › Fußbodenheizung › Heizkörper › Solaranlage zur Trinkwassererwärmung (mit externem Wärmespeicher DAIKIN Altherma ST) 	<ul style="list-style-type: none"> › Kühlung › Trinkwassererwärmung (mit externem Wärmespeicher DAIKIN Altherma ST)
Ideal für Neubauten, Niedrigenergiehäuser, Modernisierung bestimmter Gebäude oder in Kombination mit einem vorhandenen Heizkessel (bivalente Lösung).	<ul style="list-style-type: none"> › 1 Innengerät › 1 Außengerät 	<ul style="list-style-type: none"> › Fußbodenheizung › Heizkörper mit niedriger Vorlauftemperatur › Solaranlage zur Trinkwassererwärmung › Zweiter Wärmeerzeuger 	<ul style="list-style-type: none"> › Trinkwassererwärmung (integriert) › Solaranbindung zur Trinkwassererwärmung › Bivalenzlösungen mit sekundärer Wärmequelle › Kühlung
Ideal für Neubauten, Niedrigenergiehäuser, Modernisierung bestimmter Gebäude oder in Kombination mit einem vorhandenen Heizkessel (bivalente Lösung).	<ul style="list-style-type: none"> › 1 Innengerät › 1 Außengerät 	<ul style="list-style-type: none"> › Fußbodenheizung › Heizkörper mit niedriger Vorlauftemperatur 	<ul style="list-style-type: none"> › Trinkwassererwärmung › Kühlung
Ideal für Neubauten, Niedrigenergiehäuser, Modernisierung bestimmter Gebäude oder in Kombination mit einem vorhandenen Heizkessel (bivalente Lösung).	<ul style="list-style-type: none"> › 1 Innengerät › 1 Außengerät 	<ul style="list-style-type: none"> › Fußbodenheizung › Heizkörper mit niedriger Vorlauftemperatur › Solaranlage zur Trinkwassererwärmung (mit externem Wärmespeicher DAIKIN Altherma ST) 	<ul style="list-style-type: none"> › Kühlung › Trinkwassererwärmung (mit externem Wärmespeicher DAIKIN Altherma ST)
Ideal für Neubauten, Niedrigenergiehäuser oder in Kombination mit einem vorhandenen Heizkessel (bivalente Lösung).	<ul style="list-style-type: none"> › 1 Innengerät › 1 Außengerät 	<ul style="list-style-type: none"> › Fußbodenheizung › Heizkörper mit niedriger Vorlauftemperatur › Solaranlage zur Trinkwassererwärmung › Zweiter Wärmeerzeuger 	<ul style="list-style-type: none"> › Trinkwassererwärmung (integriert) › Solaranbindung zur Trinkwassererwärmung › Bivalenzlösungen mit sekundärer Wärmequelle › Kühlung

Produktübersicht

System	Seite			Typ	Energieeffizienzklasse
DAIKIN Altherma R ECH ₂ O	36			Split Luft-Wasser 11 14 16 kW Wärmespeicher 300 500 L	Heizen: A⁺⁺ Trinkwassererwärmung: A
DAIKIN Altherma R F	38			Split Luft-Wasser 11 14 16 kW	Heizen: bis zu A⁺⁺ Trinkwassererwärmung: A
DAIKIN Altherma R W	39			Split Luft-Wasser 11 14 16 kW	Heizen: bis zu A⁺⁺ Trinkwassererwärmung: A
DAIKIN Altherma R Hybrid	48			Split Gas-Hybrid 5 8 kW (32 kW)	Heizen: bis zu A⁺⁺ Trinkwassererwärmung: A
DAIKIN Altherma H Hybrid R-32	50			Monoblock Hybrid 4 kW (28 32 kW)	Heizen: bis zu A⁺⁺ Trinkwassererwärmung: A
DAIKIN Altherma 3 GEO R-32	54			Split Sole-Wasser 6 10 kW Warmwasserspeicher 180 L	Heizen: A⁺⁺ Trinkwassererwärmung: A
DAIKIN Altherma M HW	58			Luft-Wasser 1,82 kW Warmwasserspeicher 200 260 L	Trinkwassererwärmung: A⁺

Anwendung	Installation	Anschließbare Elemente	Optionen
Ideal für Neubauten, Niedrigenergiehäuser oder in Kombination mit einem vorhandenen Heizkessel (bivalente Lösung).	<ul style="list-style-type: none"> › 1 Innengerät › 1 Außengerät 	<ul style="list-style-type: none"> › Fußbodenheizung › Heizkörper mit niedriger Vorlauftemperatur › Solaranlage zur Trinkwassererwärmung › Zweiter Wärmeerzeuger 	<ul style="list-style-type: none"> › Trinkwassererwärmung (integriert) › Solaranbindung zur Trinkwassererwärmung › Bivalenzlösungen mit sekundärer Wärmequelle › Kühlung
Ideal für Neubauten, Niedrigenergiehäuser oder in Kombination mit einem vorhandenen Heizkessel (bivalente Lösung).	<ul style="list-style-type: none"> › 1 Innengerät › 1 Außengerät 	<ul style="list-style-type: none"> › Fußbodenheizung › Heizkörper mit niedriger Vorlauftemperatur 	<ul style="list-style-type: none"> › Trinkwassererwärmung › Kühlung
Ideal für Neubauten, Niedrigenergiehäuser oder in Kombination mit einem vorhandenen Heizkessel (bivalente Lösung).	<ul style="list-style-type: none"> › 1 Innengerät › 1 Außengerät 	<ul style="list-style-type: none"> › Fußbodenheizung › Heizkörper mit niedriger Vorlauftemperatur › Solaranlage zur Trinkwassererwärmung (mit externem Wärmespeicher DAIKIN Altherma ST) 	<ul style="list-style-type: none"> › Kühlung › Trinkwassererwärmung (mit externem Wärmespeicher DAIKIN Altherma ST)
Ideal für Neubauten und in der Modernisierung.	<ul style="list-style-type: none"> › 1 Innengerät + 1 Gas-Brennwerttherme › 1 Außengerät 	<ul style="list-style-type: none"> › Fußbodenheizung › Heizkörper mit niedriger und hoher Vorlauftemperatur 	<ul style="list-style-type: none"> › Trinkwassererwärmung › Kühlung › Solaranbindung zur Trinkwassererwärmung (mit externem Wärmespeicher DAIKIN Altherma ST)
Ideal für Neubauten oder als Ergänzung bestehender Systeme.	<ul style="list-style-type: none"> › 1 Gas-Brennwerttherme › 1 Außengerät 	<ul style="list-style-type: none"> › Fußbodenheizung › Heizkörper mit niedriger und hoher Vorlauftemperatur 	<ul style="list-style-type: none"> › Trinkwassererwärmung › Solaranbindung zur Trinkwassererwärmung (mit externem Wärmespeicher DAIKIN Altherma ST)
Ideal für Neubauten oder als Ersatz für eine Erdwärmepumpe.	<ul style="list-style-type: none"> › 1 Innengerät 	<ul style="list-style-type: none"> › Fußbodenheizung › Heizkörper mit niedriger Vorlauftemperatur 	<ul style="list-style-type: none"> › Trinkwassererwärmung (integriert)
Ideal als Ersatz für einen elektrisch beheizten Trinkwasserspeicher.	<ul style="list-style-type: none"> › 1 Innengerät 	<ul style="list-style-type: none"> › Solaranlage zur Trinkwassererwärmung › Zweiter Wärmeerzeuger 	

DAIKIN Altherma 3 H HT

Die Wärmepumpe für Renovierung und Neubau



bis zu
45%
BAFA-Förderung
beim Austausch einer
Ölheizung*



Eine Investition in den Umweltschutz

Mit einer Umstellung von Kessel auf Wärmepumpe wechseln Sie zu einer vollkommen „grünen“ Lösung. Es werden kein Gas und kein Öl mehr verbrannt. Wird die Wärmepumpe mit Strom von einem Ökostromanbieter betrieben, heizen Sie zu 100 % mit regenerativer Energie. Wärmepumpen allgemein senken den CO₂-Ausstoß um 70 %. Den Unterschied können Sie auch bei Ihren Energiekosten erkennen. Ihre Investition kann sich schon nach gerade mal einem einzigen Jahr gelohnt haben!

Speziell für den Austausch von Heizkesseln

Gas/Öl-Kessel



alt

100 % Gas | Öl





Wärmepumpen



neu

80 % + 20 %
Umwelt* + Strom

NACHHER

* Anteil SCOP abhängig

Optimale Lösung für Heizen, Kühlen und Warmwasser

Die Luft-Wasser-Wärmepumpe DAIKIN Altherma 3 H HT ist die optimale Lösung für die Renovierung sowie den Tausch von Gasgeräten, Ölgeräten oder sonstiger Heizsysteme. Ein weiteres Einsatzgebiet ist der Neubau größerer Einfamilienhäuser und kleinerer Wohnanlagen.

Mit Vorlauftemperaturen bis 70 °C bei -15 °C Außentemperatur und der freien Wahl zwischen Fußbodenheizung und Radiatoren ist die DAIKIN Altherma 3 H HT die optimale Lösung für die Modernisierung und vergleichbar mit einem Heizkessel. Ihre bereits installierten Heizkörper können Sie einfach weiternutzen. Die Hochtemperatur-Wärmepumpe ist in drei Leistungsgrößen 14 kW, 16 kW und 18 kW erhältlich, was sie zur optimalen Wahl für verschiedenste Anwendungen macht.

Die Installation der Anlage ist dank Hydrosplit-Konzept einfach – auch für Installateure ohne Kälteschein: Das Kältemittel zirkuliert ausschließlich in dem Wärmepumpen-Außengerät, das lediglich durch wasserseitige Leitungen mit dem Innengerät verbunden ist.

DAIKIN Altherma 3 H HT Hochtemperatur Luft-Wasser-Wärmepumpe



Klimaschonendes Kältemittel R-32



Mit Vorlauftemperaturen bis 70 °C bei -15 °C Außentemperatur freie Wahl zwischen Fußbodenheizung und Radiatoren



Hydrosplit-Prinzip - Kältemittel nur im Außengerät (kein Kälteschein notwendig)
Umfassender Frostschutz der wasserführenden Leitungen ins Gebäude



Extrem leise - Schallleistung 50 dB(A) mit nur einem Ventilator

Behagliche Wärme im Winter und angenehme Kühle im Sommer



Die DAIKIN Altherma 3 H HT ist serienmäßig mit einer integrierten Kühloption ausgestattet. In Verbindung mit einer Fußbodenheizung können Sie ohne weiteren Aufwand und zusätzliche

Investitionen die Doppelfunktion für Heizen und Kühlen genießen. Dabei sind die Betriebskosten für diesen zusätzlichen Komfort gering.

Flüsterleiser Betrieb dank speziellem Ventilator

Gerade in reinen Wohngebieten mit dichter Bebauung ist der leise Betrieb des Wärmepumpen-Außengerätes wichtig. Mit einem Schalldruck von nur 35 dB(A) (in drei Metern Abstand) ist die DAIKIN Altherma 3 H HT besonders geräuscharm. Dieser Wert wird durch geräuschkoppelte Verdichter, eigens entwickelte Ventilatoren mit optimierten Schwingen und 3-fache Schalldämpfung erreicht.

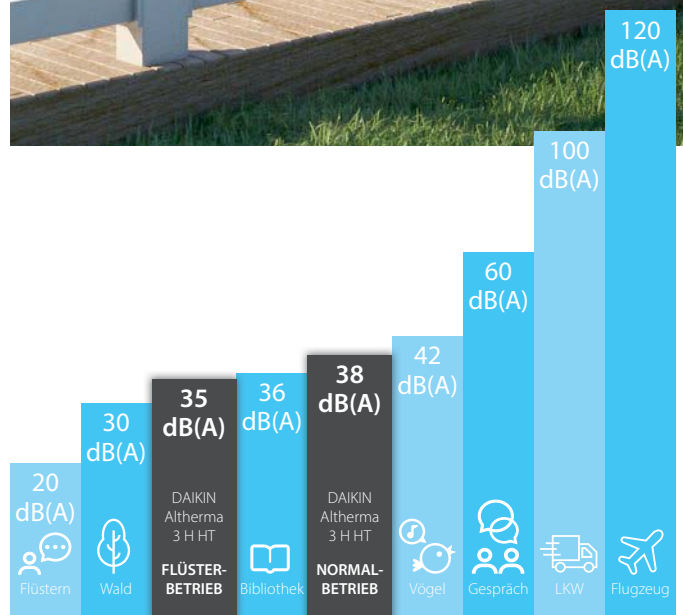

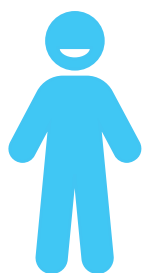

Schalldruck

Schalleistung

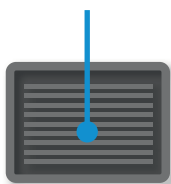

Zwei Möglichkeiten zur Bewertung von Schallemissionen

- › Die **Schalleistung** wird vom Gerät selbst abgegeben, unabhängig von Abstand und Umfeld.
- › Der **Schalldruck** ist eine in einem bestimmten Abstand vom Gerät wahrgenommene Schallfeldgröße. Schalldrücke werden üblicherweise in einem Abstand von 1 bis 5 Metern von der Schallquelle gemessen.

Die DAIKIN Altherma 3 H HT

Eine herausragende Wärmepumpen-Lösung

Modernes Design

Das elegante Gehäuse (990 x 1270 x 460 mm) in Silber mit einem horizontalen schwarzen Frontgitter verleiht dem Außengerät eine edle Optik. Dadurch ist der Ventilator kaum sichtbar und die Wärmepumpe fügt sich harmonisch in eine moderne Gebäudeoptik ein. Ausgezeichnet mit iF Design Award 2019 und RedDot Design Award 2019.



reddot award 2019
winner



Neuer Kompressor mit Doppelspritzung

Der Kompressor der DAIKIN Altherma 3 H HT ist in der Lage, selbst bei niedrigen Außentemperaturen eine hohe Vorlauftemperatur von 70 °C zu liefern.

Darüber hinaus ist DAIKIN Vorreiter bei der Einführung von Wärmepumpen mit dem klimaschonenden Kältemittel R-32. Es hat sowohl im Kühl- als auch im Heizbetrieb die beste Performance. Das Treibhauspotential (GWP – Global Warming Potential) ist deutlich unter dem heute gängigen Kältemittel R-410A. Zusätzlich werden erheblich geringere Mengen benötigt.

Ein einziger Lüfter für hohe Leistungen

Ein einziger Lüfter ersetzt den sonst üblichen Doppellüfter. Die optimierte Silent Form des Lüfters sorgt für flüsterleisen Betrieb.

Die Form des Lüfters wurde überarbeitet, um die Kontaktfläche mit der Luft zu verringern und somit den Schallpegel durch Verbesserung der Luftzirkulation zu senken.

Reduzierte Schalleistung

Um die Schalleistung des Kompressors zu verringern, wurden verschiedene Maßnahmen hinsichtlich Absorption und Isolierung ergriffen.

Der Kompressor ist von einer 3-lagigen Isolierung aus Luft, Isoliermaterial und einem Metallkasten umgeben.

In Bezug auf die Dämpfung profitiert die DAIKIN Altherma 3 H HT von einer doppelten Geräuschreduzierung durch die Verwendung von Gummipads zwischen der Bodenplatte und der schwingungsdämpfenden Platte unter dem Kompressor.

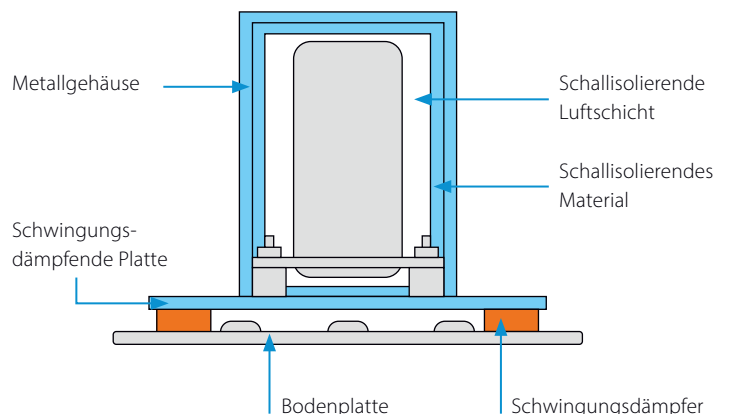

Höchster Komfort

Mit den besten Funktionen

Wählen Sie die Funktion, die am besten zu Ihren Anforderungen passt. Die Innengeräte sind in drei Ausführungen erhältlich: Nur Heizen, Heizen und Kühlen und Bizone, um zwei Temperaturzonen gleichzeitig zu regeln.



Nur Heizen

Die Ausführung "Nur Heizen" gehört zur Standardausstattung der DAIKIN Produktreihe und ist für alle drei Innengeräte erhältlich. Dies bedeutet, dass Ihre Heizungsanlage Raumheizung und Warmwasser liefert.



Heizen und Kühlen

Wenn eine Kühlfunktion erforderlich ist, verfügen alle drei Innengeräte über spezielle Versionen. Bei der Kühlfunktion wird die Arbeitsweise umgekehrt. Die Kühlfunktion erfordert eine Fußbodenheizung oder Gebläsekonvektoren.

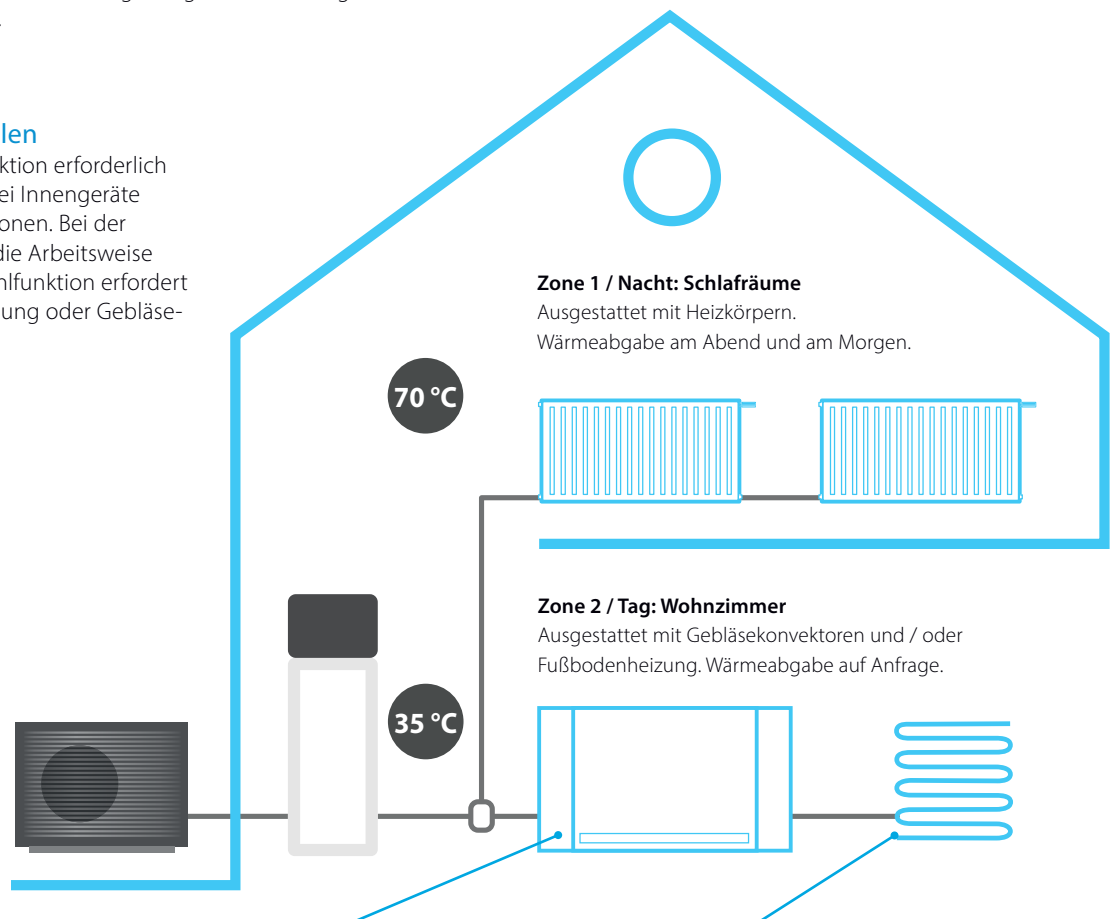

DAIKIN Altherma HPC (Wärmepumpen- Konvektor) kann heizen und kühlen und ist kombinierbar mit einer Fußbodenheizung.

Die **Fußbodenheizung** spielt ihre Vorteile durch ihre große Fläche aus. Es reicht eine niedrige Vorlauftemperatur, was den effizienten Einsatz einer Wärmepumpe ermöglicht. Im Sommer kann die Wärmepumpe über die Fußbodenheizung auch kühlen.



Bizone-Modus

Die bodenstehenden Innengeräte können im Bizone-Modus betrieben werden: Sie können zwei unabhängige Zonen mit unterschiedlichen Wärmeüberträgern auswählen, die in verschiedenen Räumen ein unterschiedliches Temperaturniveau benötigen (Beispiel: Fußbodenheizung im Wohnzimmer und im Obergeschoss Heizkörper z.B. im Schlafzimmer).

Die zwei Zonen können auch unabhängig voneinander betrieben werden: Deaktivieren Sie z.B. die Heizung im ersten Stock während des Tages, um Heizkosten zu reduzieren.



Eine Lösung mehrere Kombinationen

Die DAIKIN Altherma 3 H HT Serie kann mit drei verschiedenen Innengeräten kombiniert werden

Außengerät

Das Außengerät ist in 3 Leistungsklassen mit 14 kW, 16 kW und 18 kW erhältlich.



Powered by Bluevolution

Die neue Wärmepumpen-Generation



Die Komplettlösung – DAIKIN Altherma 3 H HT ECH₂O:

Bodenstehendes Modell mit ECH₂O Wärmespeicher-Technologie

Integrierter 300 oder 500 Liter Wärmespeicher mit ECH₂O Technologie. Ein einzigartiges Wärmespeicher-Prinzip. Besonders platzsparend, mit höchstem Warmwasserkomfort und offen für zusätzliche Wärmequellen wie Solar oder Kaminöfen mit Wassertasche. Wärmetauscher aus Edelstahl. Optional ist eine Kühlfunktion erhältlich.



All-in-one-Konzept – DAIKIN Altherma 3 H HT F:

Bodenstehendes Modell mit integriertem Edelstahl- Warmwasserspeicher

Dieses Modell ist eine kompakte Einheit mit einer geringen Grundfläche und Bauhöhe. Das Gerät ist mit einem 180 oder 230 Liter fassenden Warmwasserspeicher ausgestattet. Optional ist eine Kühlfunktion erhältlich.

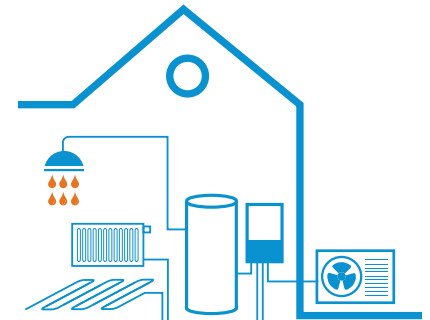

Die Vielfältige – DAIKIN Altherma 3 H HT W:

Wandhängendes Modell

Dieses Modell ist das kompakteste Gerät, muss jedoch mit einem separaten Wärmespeicher kombiniert werden, um Warmwasser zu erzeugen. Optional ist eine Kühlfunktion erhältlich.



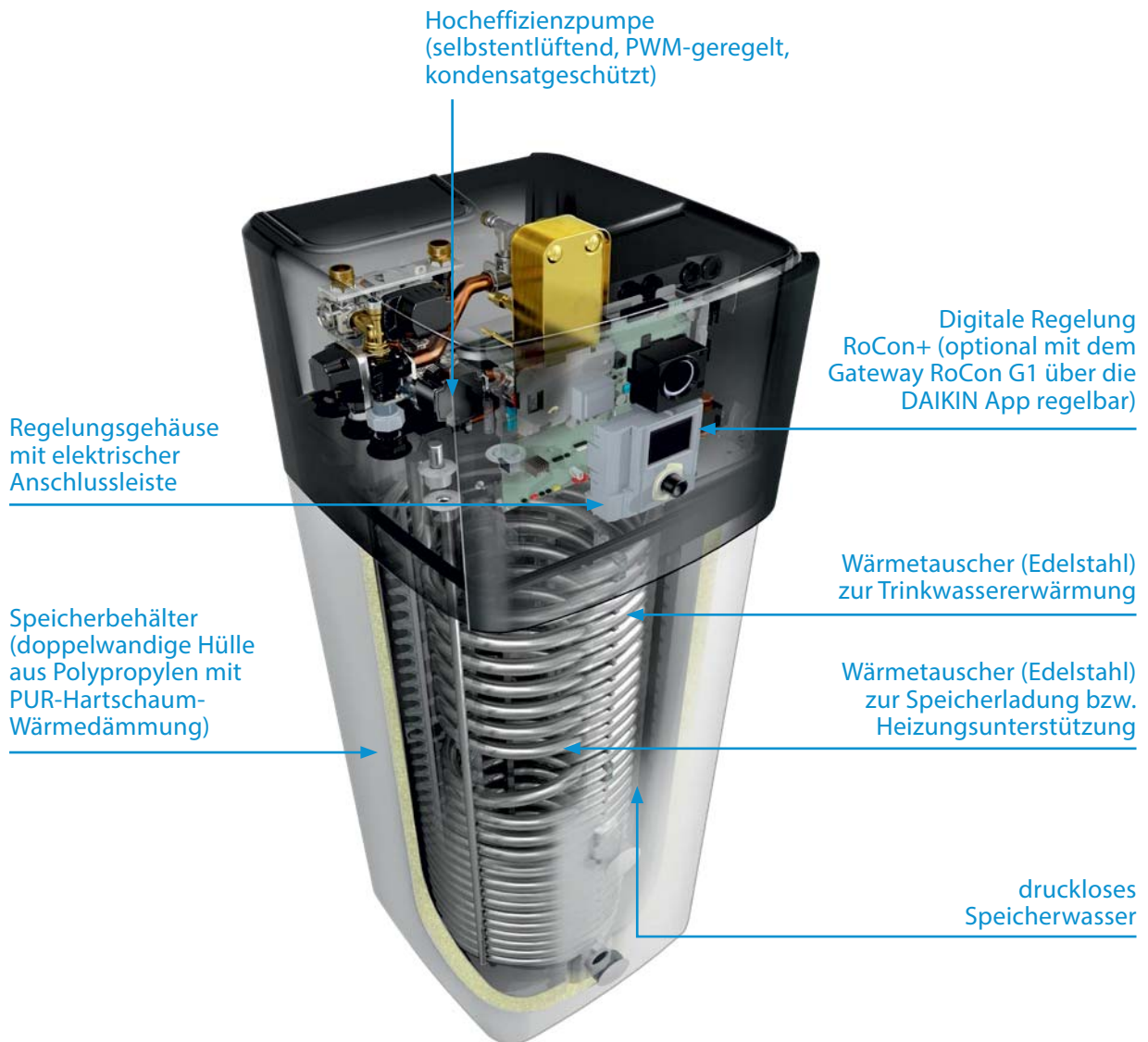

Die Komplettlösung

DAIKIN Altherma 3 H HT ECH₂O

Höchste Effizienz in kompakter Einheit



Die DAIKIN Altherma 3 H HT ECH₂O Inneneinheit bietet auf kleinstem Raum hocheffiziente Wärmepumpentechnik mit einem innovativen Wärmespeicher. Auf nur 0,36 m² (Version 300 Liter) bzw. 0,62 m²

(Version 500 Liter) ist die komplette Heizzentrale untergebracht. Das elektronische Management von Wärmepumpe und Wärmespeicher (ISM = Intelligentes Speicher-Management) maximiert die Energieeffizienz und gleichzeitig den Heiz- und Warmwasserkomfort. Die DAIKIN Altherma 3 H HT ECH₂O ist Smart Grid Ready und damit schon heute gerüstet für den Energiekosten senkenden Betrieb von morgen. Die Warmwasserbereitung erfolgt im Durchlaufprinzip und zeichnet sich durch höchste hygienische Qualität aus.

Die Wärmepumpen-Komplettlösung bietet umweltfreundliche und zukunftsweisende Technologie auf kleinster Stellfläche. Heizen, Kühlen und Warmwasserbereitung mit höchster Effizienz.

Die Hybrid-Zentrale – Offen für alle Energiearten

Die DAIKIN Altherma 3 H HT ECH₂O Inneneinheit lässt sich als effizienter Wärmespeicher für zusätzliche Wärmequellen nutzen. Neben einer Solaranlage kann sie zum Beispiel auch durch Öl-, Gas- und Pelletkessel oder Kaminöfen mit Wassertaschen bei Heizung und Warmwasserproduktion unterstützt werden. Wenn Sie nicht direkt eine Solaranlage installieren, so kann diese jederzeit einfach und schnell nachgerüstet werden.

Wärmepumpe und Solar: Wenig Einsatz – viel Ertrag

Solarenergie und Wärmepumpe ergänzen sich hier in idealer Weise. Solarenergie kann in der Spitze zu 80 % in nutzbare Wärme umgesetzt werden. Die DAIKIN Altherma 3 H HT ECH₂O ist bereits für die Solaranbindung optimiert und wird in Kombination mit DAIKIN Solaris zu Ihrer persönlichen Sonnenheizung.

Einbindung einer thermischen Solaranlage

- 1 Nutzung von Sonnenenergie zur Trinkwassererwärmung und zur Raumheizung
- 2 Wärmepumpen-Außengerät
- 3 Sonnenkollektoren
- 4 Solarpumpenstation

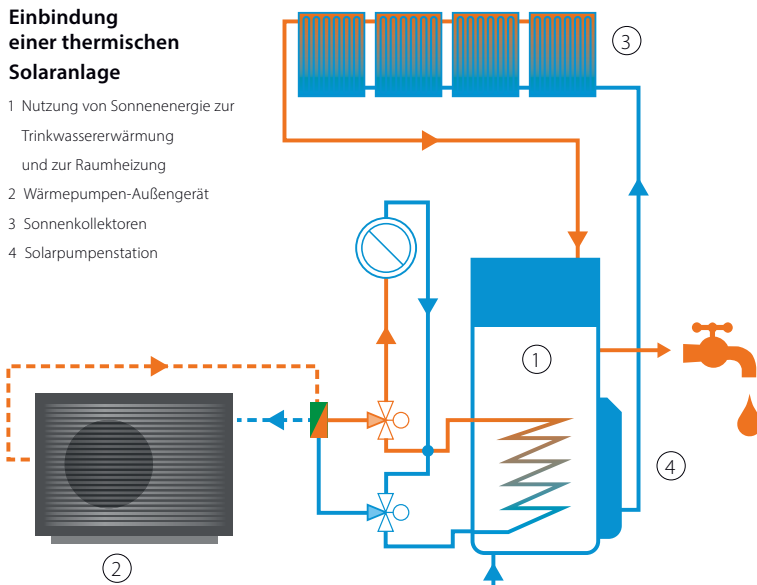

Heizen, Kühlen und Warmwasser

Kompakte Abmessungen und einfache Installation auf kleinstem Raum.



Maximale Trinkwasserhygiene

Warmwasserbereitung im Durchlaufprinzip. Höchste Hygiene durch Trennung von Speicher- und Trinkwasser. Keine Ablagerungen, keine Legionellenbildung.



Intelligentes Speicher-Management (ISM)

für maximale Energieeffizienz und höchsten Heiz- und Warmwasserkomfort.



Flexible Anwendung

direkte Kombination mit Solaranlage oder bestehenden Heizsystemen möglich.



Alle Rohrleitungen oben am Gerät

Magnetitfilter

Umwälzpumpe

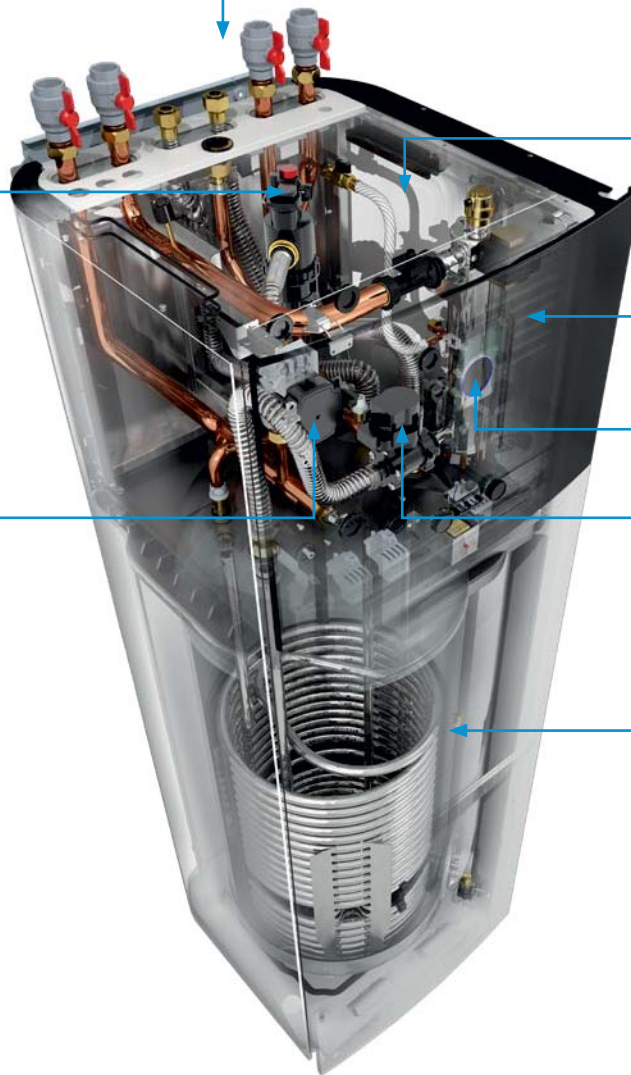

Ausdehnungsgefäß

Reserveheizung

DAIKIN Eye

3-Wege-Ventil

Edelstahl-Trinkwasserspeicher



reddot award 2018
winner



011-1W0353
011-1W0354
011-1W0357
011-1W0358
011-1W0361
011-1W0362



Das All-in-one-Konzept

DAIKIN Altherma 3 H HT F

Kleine Stellfläche und niedrige Bauhöhe

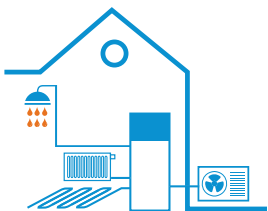

Die DAIKIN Altherma 3 H HT F kombiniert einen Edelstahl-Trinkwasserspeicher und eine Luft-Wasser-Wärmepumpe in einem Gerät. Ideal für Heizen, Kühlen und Trinkwassererwärmung.

Moderne Nutzerschnittstelle



Die Anzeige DAIKIN Eye

Das intuitive DAIKIN Eye zeigt den aktuellen Status des Systems an. „Blau“ ist perfekt! Im Fall einer Störung wechselt die Anzeige auf „Rot“.

Konfigurieren im Handumdrehen

Mit der neuen nutzerfreundlichen Regelung können Sie das Gerät in weniger als 10 Schritten umfassend konfigurieren.

Einfache Handhabung

Mit nur wenigen Tasten und zwei Knöpfen für die Navigation wird die Nutzerschnittstelle zum Kinderspiel.

Modernes Design

Bei der neuen Regelung wurde besonderen Wert auf Intuitivität und hochwertige Optik gelegt.

All-in-one-Gerät spart Raum und Montagezeit

Die kleine Stellfläche des Innengeräts von nur 595 x 625 mm entspricht der Stellfläche einer Waschmaschine. Durch sein schlankes und modernes Design fügt sich das Standgerät ideal neben anderen Haushaltsgeräten ein. Die Einbauhöhe liegt bei allen Varianten unter 2 m: Mit einem 180 Liter Speicher beträgt die Einbauhöhe nur 1,65 m und mit einem 230 Liter Speicher 1,85 m.

Die moderne Heizungsregelung



Die intuitive Heizungsregelung für höchsten Komfort. Erhältlich in weiß (RAL 9003), silber (RAL 9006) und schwarz (RAL 9005). Die Madoka Regelung vereint einzigartige Funktionen in einem eleganten und zeitgemäßen Design. Mit nur 85 x 85 mm ist der kabelgebundene Regler extrem kompakt.

Über drei Touch-Bedientasten bietet Madoka eine einfache Bedienung und Feinabstimmung der Modi Heizen und Kühlen oder Automatik und regelt die gewünschte Zimmer- und Brauchwassertemperatur nach Ihren Bedürfnissen.



Heizen, Kühlen und Warmwasser

Kompakte Abmessungen und einfache Installation auf kleinstem Raum



Innovative Technik

Intuitiv bedienbare elektronische Regelung mit dem DAIKIN Eye



Modernes Design

Innengerät in zwei Farben erhältlich (weiß und silber)

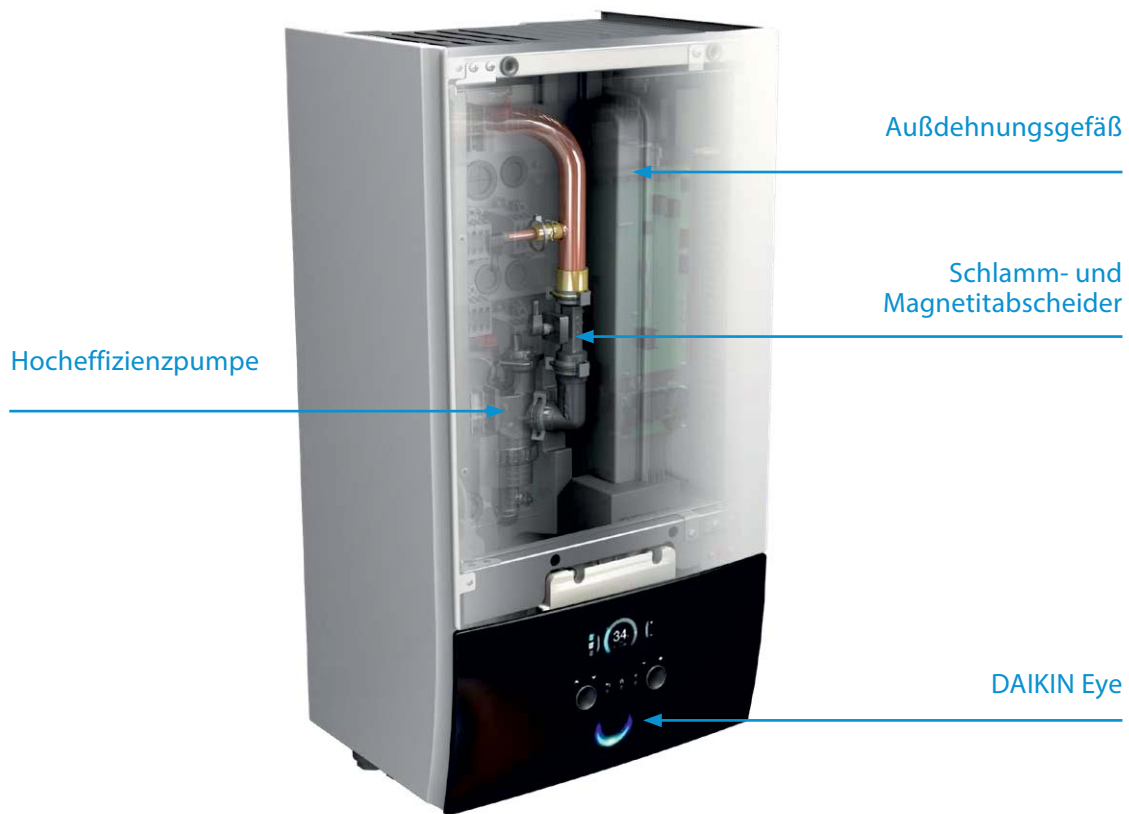

011-IW0353
 011-IW0354
 011-IW0357
 011-IW0358
 011-IW0361
 011-IW0362



Die Vielfältige

DAIKIN Altherma 3 H HT W

Vielseitige Anwendung

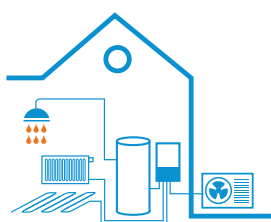

Der modulare Aufbau der DAIKIN Altherma 3 H HT W ermöglicht vielfältige Anwendungen. So lassen sich die kompakten Innengeräte einfach zu Kaskaden für Mehrfamilienhäuser kombinieren.

Die moderne Heizungsregelung



Die intuitive Heizungsregelung für höchsten Komfort. Erhältlich in weiß (RAL 9003), silber (RAL 9006) und schwarz (RAL 9005). Die Madoka Regelung vereint einzigartige Funktionen in einem eleganten und zeitgemäßen Design. Mit nur 85 x 85 mm ist der kabelgebundene Regler extrem kompakt.

Über drei Touch-Bedientasten bietet Madoka eine einfache Bedienung und Feinabstimmung der Modi Heizen und Kühlen oder Automatik und regelt die gewünschte Zimmer- und Brauchwassertemperatur nach Ihren Bedürfnissen.



Heizen und Kühlen

Wandhängendes Innengerät zur Kombination mit einem Wärmespeicher



Innovative Technik

Intuitiv bedienbare elektronische Regelung mit dem DAIKIN Eye



Flexibler Einsatz

In Kaskaden auch für Mehrfamilienhäuser geeignet

Moderne Nutzerschnittstelle



Die Anzeige DAIKIN Eye

Das intuitive DAIKIN Eye zeigt den aktuellen Status des Systems an. „Blau“ ist perfekt! Im Fall einer Störung wechselt die Anzeige auf „Rot“.

Konfigurieren im Handumdrehen

Mit der neuen nutzerfreundlichen Regelung können Sie das Gerät in weniger als 10 Schritten umfassend konfigurieren.

Einfache Handhabung

Mit nur wenigen Tasten und zwei Knöpfen für die Navigation wird die Nutzerschnittstelle zum Kinderspiel.

Modernes Design

Bei der neuen Regelung wurde besonderen Wert auf Intuitivität und hochwertige Optik gelegt.

Maximale Wasserhygiene - maximaler Komfort

Die Warmwasserbereitung erfolgt in Kombination mit einem hygienischen DAIKIN Altherma ST Wärmespeicher. Der DAIKIN Wärmespeicher ist eine Kombination aus Warmwasserspeicher und Durchlauf-Wassererhitzer. Das Trinkwasser wird durch einen separaten Hochleistungs-Wärmetauscher aus Edelstahl geführt und erwärmt. Wasser, das als erstes eingespeist wird, wird auch als erstes wieder entnommen (First-in-first-out-Prinzip).

DAIKIN Altherma 3 R

Ideal für Neubauten und Niedrigenergiehäuser



Ausgezeichnete saisonale Effizienz bei minimalen Betriebskosten

Die Luft-Wasser-Wärmepumpe DAIKIN Altherma 3 R ist optimal für Neubauten und Niedrigenergiehäuser. Mit einer Wasseraustrittstemperatur von bis zu 65 °C ist die Wärmepumpe auch geeignet für die Renovierung.

Die DAIKIN Altherma 3 R erreicht sehr effizient Vorlauftemperaturen von bis zu 65 °C und eignet sich damit für Fußbodenheizungen und Heizkörper. Mit ihrem unverkennbaren Markenzeichen, der Frostunempfindlichkeit bis -25 °C, arbeitet sie selbst in den kältesten Klimazonen zuverlässig. Die Heizleistung von 4 kW, 6 kW oder 8 kW macht die Wärmepumpe zur optimalen Wahl für verschiedenste Gebäude. Mit dem klimaschonenden Kältemittel R-32 erreicht die Wärmepumpe je nach Leistungsgröße ohne zusätzlichen Heizstab höchste Effizienz.

BLUEVOLUTION

R-32



Flüsterleiser Betrieb

Gerade in reinen Wohngebieten mit dichter Bebauung ist der leise Betrieb des Wärmepumpen-Außengerätes wichtig. Die Außengeräte der neuen Wärmepumpen-Generation von DAIKIN punkten im Nachtbetrieb mit einem Schalldruckpegel von nur 35 dB(A) in 3 Metern Abstand.

Behagliche Wärme im Winter und angenehme Kühle im Sommer



Die DAIKIN Altherma 3 R ist serienmäßig mit einer integrierten Kühloption ausgestattet. In Verbindung mit einer Fußbodenheizung können Sie ohne weiteren Aufwand und zusätzliche Investitionen die Doppelfunktion für Heizen und Kühlen genießen. Dabei sind die Betriebskosten für diesen zusätzlichen Komfort gering.

Zusätzlicher Schallschutz mit Stil



Mit einem DAIKIN Schalldämmgehäuse für Wärmepumpen-Außengeräte können Sie den Schallpegel zusätzlich um bis zu 8 dB(A) reduzieren.

Finden Sie Ihre Lieblingsfarbe

Die äußere Gestaltung eines Hauses mit der Fassade ist wie die Visitenkarte seiner Bewohner. Viel Zeit wird in die Auswahl der passenden Materialien und Farben investiert. Bei DAIKIN haben Sie die Option, die Außengeräte Ihrer Wärmepumpe in fünf verschiedenen Farben zu wählen und individuell an ihre Gestaltungswünsche anzupassen.

Die Außengeräte sind neben der Serienlackierung in Elfenbein auch in den vier Sonderlackierungen Anthrazitgrau, Weißaluminium, Verkehrsweiß und Rubinrot erhältlich.



RAL 7016
Anthrazitgrau



RAL 9006
Weißaluminium



RAL 9016
Verkehrsweiß



RAL 3003
Rubinrot

DAIKIN Altherma 3 R Luft-Wasser-Wärmepumpe



Klimaschonendes Kältemittel R-32



Mit Vorlauftemperaturen bis 65 °C für Fußbodenheizungen und Heizkörper geeignet



Flüsterleiser Betrieb der Außengeräte - Im Nachtmodus nur 35 dB(A) in 3 m Abstand



Powered by Bluevolution – ermöglicht durch die neue Technologie eine bis zu 40 % höhere Warmwasserleistung

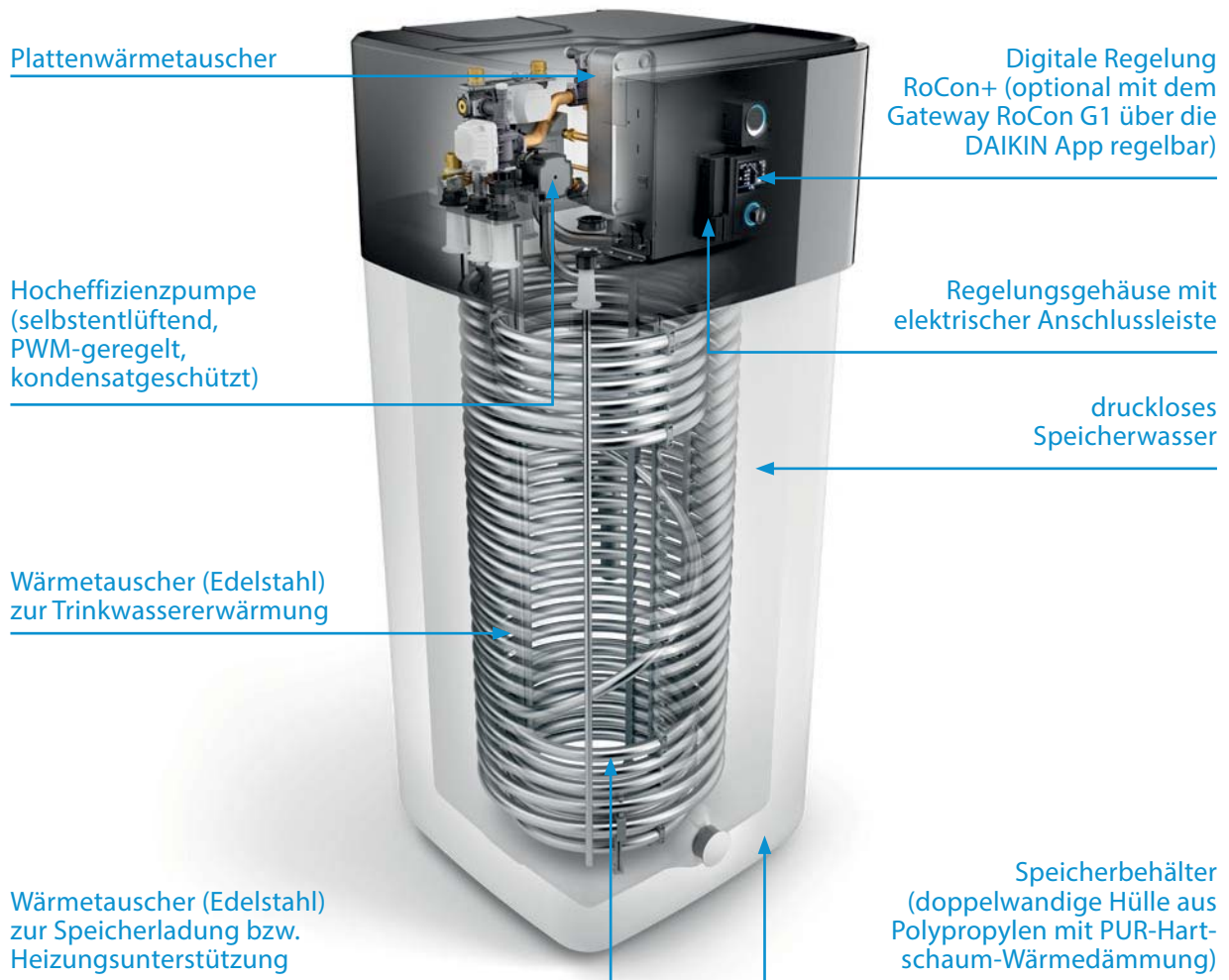

011-1W0262 → 67



Die Komplettlösung

DAIKIN Altherma 3 R ECH₂O

Die Hocheffizienzklasse



Die DAIKIN Altherma 3 R ECH₂O kombiniert auf kleinstem Raum hocheffiziente Wärmepumpentechnik mit einem innovativen Wärmespeicher. Auf nur 0,36 m² (Version 300

Liter) bzw. 0,62 m² (Version 500 Liter) ist die komplette Heizzentrale untergebracht. Das elektronische Management von Wärmepumpe und Wärmespeicher (ISM = Intelligentes Speicher-Management) maximiert die Energieeffizienz und gleichzeitig den Heiz- und Warmwasserkomfort. Die DAIKIN Altherma 3 R ECH₂O ist Smart Grid Ready und damit schon heute gerüstet für den Energiekosten senkenden Betrieb von morgen. Die Warmwasserbereitung erfolgt im Durchlaufprinzip und zeichnet sich durch höchste hygienische Qualität aus.

Die Wärmepumpen-Komplettlösung bietet umweltfreundliche und zukunftsweisende Technologie auf kleinster Stellfläche. Heizen, Kühlen und Warmwasserbereitung mit höchster Effizienz.

Die Hybrid-Zentrale – Offen für alle Energiearten

Die DAIKIN Altherma 3 R ECH₂O Inneneinheit lässt sich als effizienter Wärmespeicher für zusätzliche Wärmequellen nutzen. Neben einer Solaranlage kann sie zum Beispiel auch durch Öl-, Gas- und Pelletkessel oder Kaminöfen mit Wassertaschen bei Heizung und Warmwasserproduktion unterstützt werden. Wenn Sie nicht direkt eine Solaranlage installieren, so kann diese jederzeit einfach und schnell nachgerüstet werden.

Wärmepumpe und Solar: Wenig Einsatz – viel Ertrag

Solarenergie und Wärmepumpe ergänzen sich hier in idealer Weise. Solarenergie kann in der Spitze zu 80 % in nutzbare Wärme umgewandelt werden. Die DAIKIN Altherma 3 R ECH₂O ist bereits für die Solaranbindung optimiert und wird in Kombination mit DAIKIN Solaris zu Ihrer persönlichen Sonnenheizung.

Einbindung einer thermischen Solaranlage

- 1 Nutzung von Sonnenenergie zur Trinkwassererwärmung und zur Raumheizung
- 2 Wärmepumpen-Außengerät
- 3 Sonnenkollektoren
- 4 Solarpumpenstation

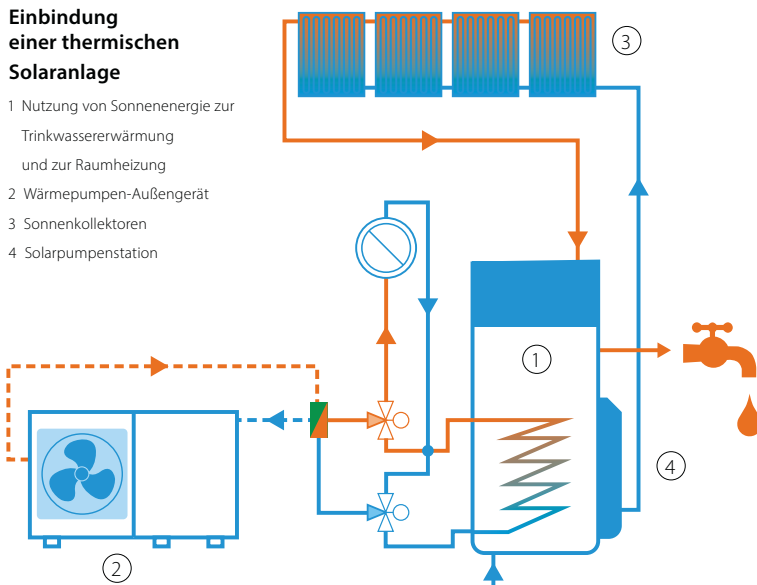

Heizen, Kühlen und Warmwasser

Kompakte Abmessungen und einfache Installation auf kleinstem Raum.



Maximale Trinkwasserhygiene

Warmwasserbereitung im Durchlaufprinzip. Höchste Hygiene durch Trennung von Speicher- und Trinkwasser. Keine Ablagerungen, keine Legionellenbildung.



Intelligentes Speicher-Management (ISM)

für maximale Energieeffizienz und höchsten Heiz- und Warmwasserkomfort.



Flexible Anwendung

direkte Kombination mit Solaranlage oder bestehenden Heizsystemen möglich.



Heizen, Kühlen und Warmwasser

Kompakte Abmessungen und einfache Installation auf kleinstem Raum



Innovative Technik

Intuitiv bedienbare elektronische Regelung mit dem DAIKIN Eye



Modernes Design

Innengerät in zwei Farben erhältlich

Das All-in-one-Konzept

DAIKIN Altherma 3 R F

Kleine Stellfläche und niedrige Bauhöhe

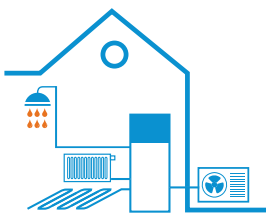

Die DAIKIN Altherma 3 R F kombiniert einen Edelstahl-Trinkwasserspeicher und eine Luft-Wasser-Wärmepumpe in einem Gerät. Ideal für Heizen, Kühlen und Trinkwassererwärmung.

All-in-one-Gerät spart Raum und Montagezeit

Die kleine Stellfläche des Innengeräts von nur 595 x 625 mm entspricht der Stellfläche einer Waschmaschine. Durch sein schlankes und modernes Design fügt sich das Standgerät ideal neben anderen Haushaltsgeräten ein. Die Einbauhöhe liegt bei allen Varianten unter 2 m: Mit einem 180 Liter Speicher beträgt die Einbauhöhe nur 1,65 m und mit einem 230 Liter Speicher 1,85 m.



Die moderne Heizungsregelung



Die intuitive Heizungsregelung für höchsten Komfort. Erhältlich in weiß (RAL 9003), silber (RAL 9006) und schwarz (RAL 9005). Die Madoka Regelung vereint einzigartige Funktionen in einem eleganten und zeitgemäßen Design. Mit nur 85 x 85 mm ist der kabelgebundene Regler extrem kompakt.

Über drei Touch-Bedientasten bietet Madoka eine einfache Bedienung und Feinabstimmung der Modi Heizen und Kühlen oder Automatik und regelt die gewünschte Zimmer- und Brauchwassertemperatur nach Ihren Bedürfnissen.

Moderne Nutzerschnittstelle



Die Anzeige DAIKIN Eye

Das intuitive DAIKIN Eye zeigt den aktuellen Status des Systems an. „Blau“ ist perfekt! Im Fall einer Störung wechselt die Anzeige auf „Rot“.

Konfigurieren im Handumdrehen

Mit der neuen nutzerfreundlichen Regelung können Sie das Gerät in weniger als 10 Schritten umfassend konfigurieren.

Einfache Handhabung

Mit nur wenigen Tasten und zwei Knöpfen für die Navigation wird die Nutzerschnittstelle zum Kinderspiel.

Modernes Design

Bei der neuen Regelung wurde besonderer Wert auf Intuitivität und hochwertige Optik gelegt.

Alle Rohrleitungen oben am Gerät

Magnetitfilter

Wärmetauscher

Umwälzpumpe

Ausdehnungsgefäß

Reserveheizung

DAIKIN Eye

3-Wege-Ventil

Edelstahl-Trinkwasserspeicher

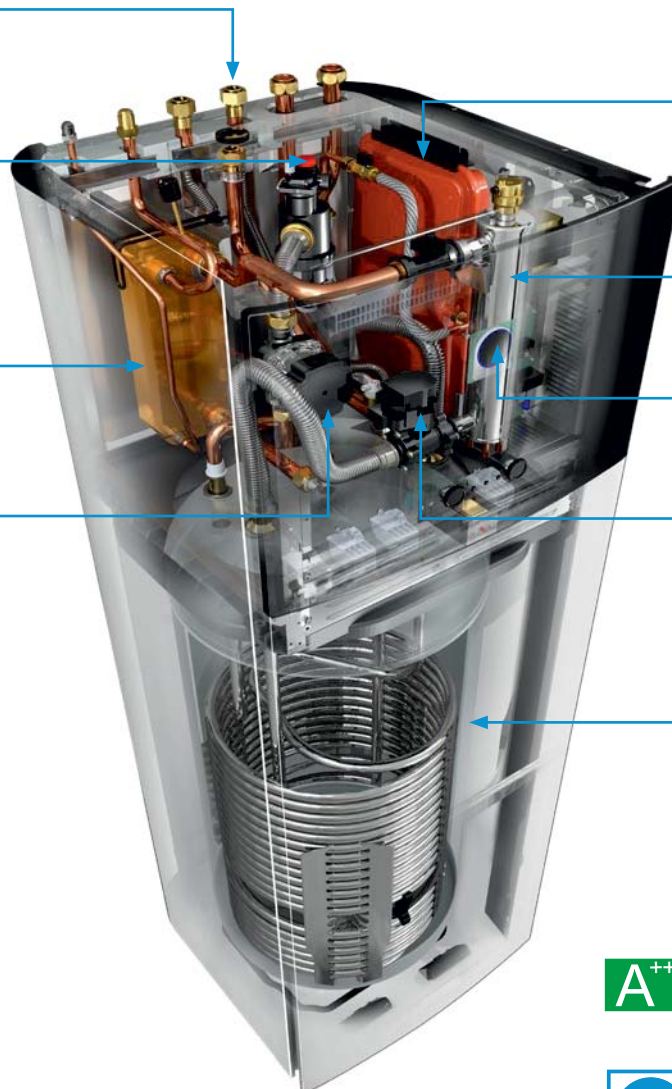

011-IW0218 → 222
011-IW0245, 247
011-IW0249 → 251



reddot award 2018 winner

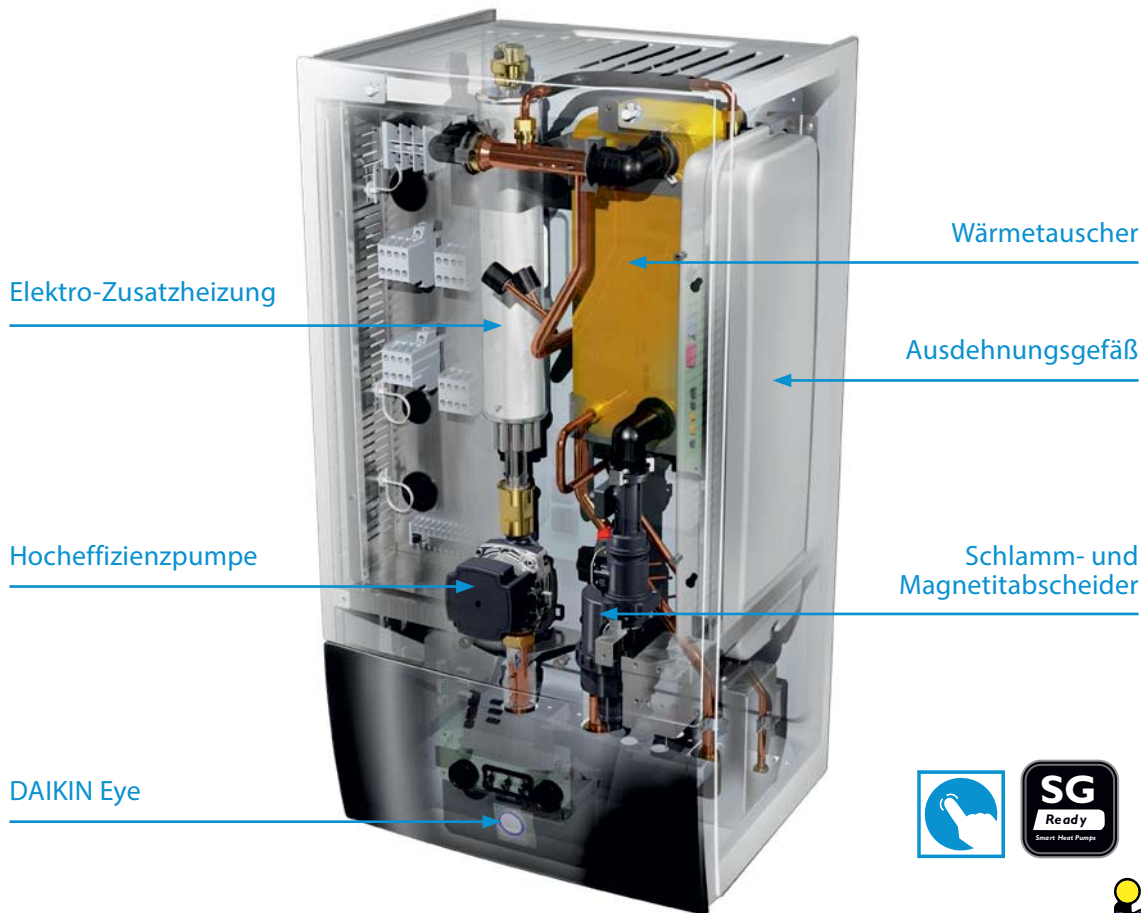

011-IW0218
011-IW0219
011-IW0221



Die Vielfältige DAIKIN Altherma 3 R W

Vielseitige Anwendung



Der modulare Aufbau der DAIKIN Altherma 3 R W ermöglicht vielfältige Anwendungen. So lassen sich die kompakten Innengeräte einfach zu Kaskaden für Mehrfamilienhäuser kombinieren.

Maximale Wasserhygiene - maximaler Komfort

Die Warmwasserbereitung erfolgt in Kombination mit einem hygienischen DAIKIN Altherma ST Wärmespeicher. Der DAIKIN Wärmespeicher ist eine Kombination aus Warmwasserspeicher und Durchlauf-Wassererhitzer. Das Trinkwasser wird durch einen separaten Hochleistungs-Wärmetauscher aus Edelstahl geführt und erwärmt. Wasser, das als erstes eingespeist wird, wird auch als erstes wieder entnommen (First-in-first-out-Prinzip).





Heizen und Kühlen

Wandhängendes Innengerät zur Kombination mit einem Wärmespeicher



Innovative Technik

Intuitiv bedienbare elektronische Regelung mit dem DAIKIN Eye



Flexibler Einsatz

In Kaskaden auch für Mehrfamilienhäuser geeignet

Moderne Nutzerschnittstelle



Die Anzeige DAIKIN Eye

Das intuitive DAIKIN Eye zeigt den aktuellen Status des Systems an. „Blau“ ist perfekt! Im Fall einer Störung wechselt die Anzeige auf „Rot“.

Konfigurieren im Handumdrehen

Mit der neuen nutzerfreundlichen Regelung können Sie das Gerät in weniger als 10 Schritten umfassend konfigurieren.

Einfache Handhabung

Mit nur wenigen Tasten und zwei Knöpfen für die Navigation wird die Nutzerschnittstelle zum Kinderspiel.

Modernes Design

Bei der neuen Regelung wurde besonderer Wert auf Intuitivität und hochwertige Optik gelegt.

Die moderne Heizungsregelung

Die intuitive Heizungsregelung für höchsten Komfort. Erhältlich in weiß (RAL 9003), silber (RAL 9006) und schwarz (RAL 9005). Die Madoka Regelung vereint einzigartige Funktionen in einem eleganten und zeitgemäßen Design. Mit nur 85 x 85 mm ist der kabelgebundene Regler extrem kompakt.

Über drei Touch-Bedientasten bietet Madoka eine einfache Bedienung und Feinabstimmung der Modi Heizen und Kühlen oder Automatik und regelt die gewünschte Zimmer- und Brauchwassertemperatur nach Ihren Bedürfnissen.



Weiß
BRC1HHDW



Silber
BRC1HHD S



Schwarz
BRC1HHDK

DAIKIN Altherma R

Die optimale Lösung für Ihren Neubau

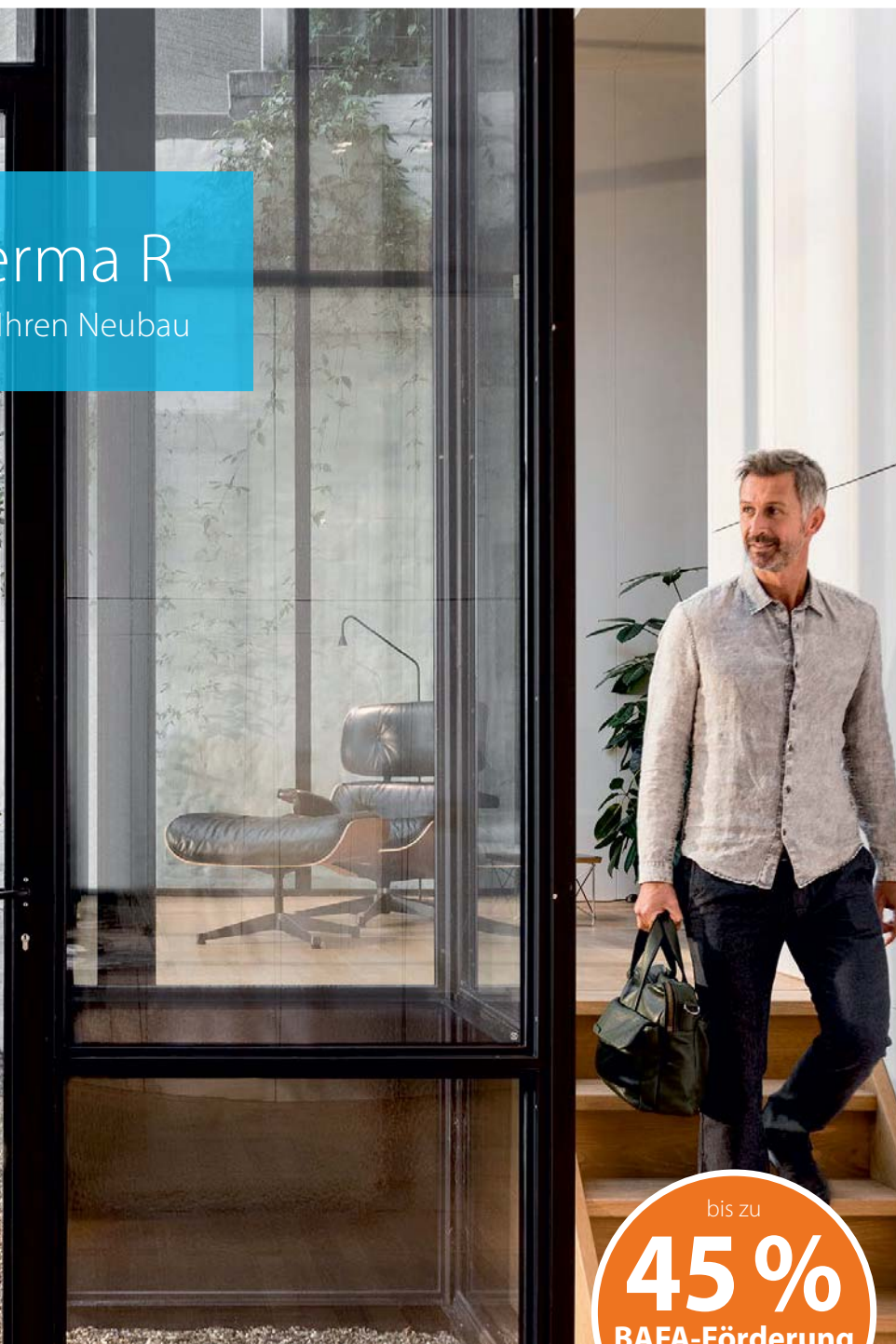

bis zu
45%
BAFA-Förderung
beim Austausch einer
Ölheizung*



Die variable Luft-Wasser-Wärmepumpe



Moderne Neubauten benötigen immer geringere Mengen an Heizungsenergie und damit niedrige Vorlauftemperaturen. Mit einer Heizleistung von 11 kW, 14 kW oder 16 kW ist die Niedertemperatur-Wärmepumpe DAIKIN Altherma R die ideale Lösung, egal ob in Verbindung mit Niedertemperatur-Heizkörpern oder Fußbodenheizung. Der Vorteil einer Fußbodenheizung ist, dass sie durch ihre extrem große Heizfläche mit einer niedrigen Oberflächentemperatur auskommt und im Sommer die Räume sogar kühlen kann.



Finden Sie Ihre Lieblingsfarbe

Die äußere Gestaltung eines Hauses mit der Fassade ist wie die Visitenkarte seiner Bewohner. Viel Zeit wird in die Auswahl der passenden Materialien und Farben investiert. Bei DAIKIN haben Sie die Option, die Außengeräte Ihrer Wärmepumpe in fünf verschiedenen Farben zu wählen und individuell an ihre Gestaltungswünsche anzupassen.

Die Außengeräte sind neben der Serienlackierung in Elfenbein auch in den vier Sonderlackierungen Anthrazitgrau, Weißaluminium, Verkehrsweiß und Rubinrot erhältlich.



RAL 7016
Anthrazitgrau



RAL 9016
Verkehrsweiß



RAL 9006
Weißaluminium



RAL 3003
Rubinrot

Zusätzlicher Schallschutz

Mit einem DAIKIN Schalldämmgehäuse für Wärmepumpen-Außengeräte können Sie den Schallpegel zusätzlich um bis zu 8 dB(A) reduzieren.



DAIKIN Altherma R Luft-Wasser-Wärmepumpe



Maximale Vorlauftemperatur 55 °C



Heizen und Kühlen



Sparsam und leise im Betrieb - durch die Kombination mit einem Sound Cover ist eine Schallreduktion um weitere 8 dB(A) möglich



Kombinierbar mit Fußbodenheizung, Flächenheizungen oder Heizkörpern mit niedriger Vorlauftemperatur



Die Komplettlösung

DAIKIN Altherma R ECH₂O

Die Hocheffizienzklasse

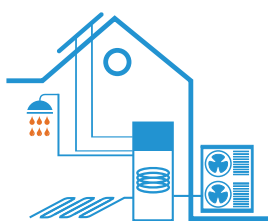

Die DAIKIN Altherma R ECH₂O kombiniert auf kleinstem Raum hocheffiziente Wärmepumpentechnik mit einem innovativen Wärmespeicher. Das elektronische Manage-

ment von Wärmepumpe und Wärmespeicher (ISM = Intelligentes Speicher-Management) maximiert die Energieeffizienz und gleichzeitig den Heiz- und Warmwasserkomfort. Die DAIKIN Altherma R ECH₂O ist Smart Grid Ready und damit schon heute gerüstet für den Energiekosten senkenden Betrieb von morgen. Die Warmwasserbereitung erfolgt im Durchlaufprinzip und zeichnet sich durch höchste hygienische Qualität aus. Mit weniger sollten Sie sich nicht zufrieden geben.

Die Wärmepumpen-Komplettlösung bietet umweltfreundliche und zukunftsweisende Technologie auf kleinster Stellfläche. Dadurch sind Sie flexibel bei der Auswahl des Aufstellortes und eine einfache sowie schnelle Installation ist garantiert.

Klare Trennung – klarer Vorteil

Der DAIKIN Wärmespeicher ist eine Kombination aus Warmwasserspeicher und Durchlauf-Wasserehitzer. Dabei ist die eigentliche Wärme nicht im Trinkwasser selbst gespeichert, sondern im davon klar getrennten Speicherwasser. Durch die optimale Speicherschichtung ist die Versorgung mit warmem Wasser immer gewährleistet.

Wärmepumpe und Solar: Wenig Einsatz – viel Ertrag

Solarenergie und Wärmepumpe ergänzen sich hier in idealer Weise. Solarenergie kann in der Spitze zu 80 % in nutzbare Wärme umgewandelt werden. Die DAIKIN Altherma R ECH₂O ist bereits für die Solaranbindung optimiert und wird in Kombination mit DAIKIN Solaris zu Ihrer persönlichen Sonnenheizung.

Einbindung einer thermischen Solaranlage

- 1 Nutzung von Sonnenenergie zur Trinkwassererwärmung und zur Raumheizung
- 2 Wärmepumpen-Außengerät
- 3 Sonnenkollektoren
- 4 Solarpumpenstation

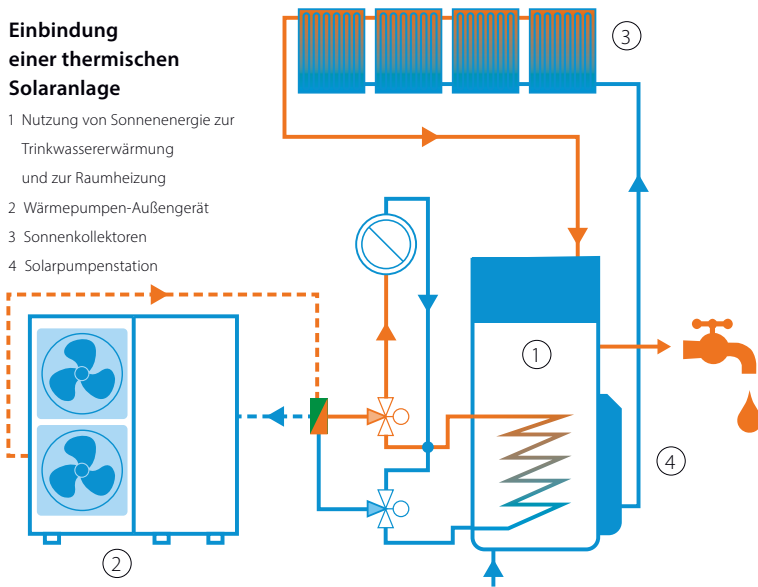

Heizen, Kühlen und Warmwasser

Kompakte Abmessungen und einfache Installation auf kleinstem Raum.



Maximale Trinkwasserhygiene

Warmwasserbereitung im Durchlaufprinzip. Höchste Hygiene durch Trennung von Speicher- und Trinkwasser.



Intelligentes Speicher-Management (ISM)

für maximale Energieeffizienz und höchsten Heiz- und Warmwasserkomfort.



Flexible Anwendung

direkte Kombination mit Solaranlage oder bestehenden Heizsystemen möglich.

Plattenwärmetauscher

Hocheffizienzpumpe (selbstentlüftend, PWM-geregelt, kondensatgeschützt)

Wärmetauscher (Edelstahl) zur Trinkwassererwärmung

Wärmetauscher (Edelstahl) zur Speicherladung bzw. Heizungsunterstützung



Digitale Regelung RoCon B1 (optional mit dem Gateway RoCon G1 über die DAIKIN App regelbar)

Regelungsgehäuse mit elektrischer Anschlussleiste

druckloses Speicherwasser

Speicherbehälter (doppelwandige Hülle aus Polypropylen mit PUR-Hartschaum-Wärmedämmung)

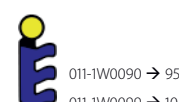

Das All-in-one-Konzept

DAIKIN Altherma R F

Kleine Stellfläche und niedrige Bauhöhe

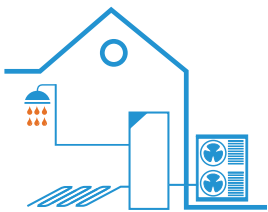

Die DAIKIN Altherma R F kombiniert einen 260 Liter Edelstahl-Trinkwasserspeicher und eine Luft-Wasser-Wärmepumpe in einem Gerät, was den erforderlichen Installationsraum erheblich reduziert. Es ist fast kein seitlicher Abstand erforderlich, da die Rohrleitungen oben am Gerät abgehen. Dies ergibt eine Stellfläche von nur 0,45 m². Die erforderliche Installationshöhe beträgt weniger als 2 m. Die DAIKIN Altherma R F ist das ideale System zum Heizen, für die Warmwasserbereitung und zur Kühlung in Neubauten und Niedrigenergiehäusern.

Die DAIKIN Altherma R F ist das ideale System zum Heizen, für die Warmwasserbereitung und zur Kühlung in Neubauten und Niedrigenergiehäusern.



Alle Rohrleitungen oben am Gerät

Regelung

Elektro-Zusatzheizung

Wärmetauscher

Trinkwasserspeicher

Umwälzpumpe



Heizen, Kühlen und Warmwasser

Kompakte Abmessungen und einfache Installation auf kleinstem Raum



Kleine Aufstellfläche

Kleine Aufstellfläche von nur 600 x 728 mm, Höhe 1.730 mm



Innovative Technik

Auch über die App „DAIKIN Online Control Heating“ bedienbar

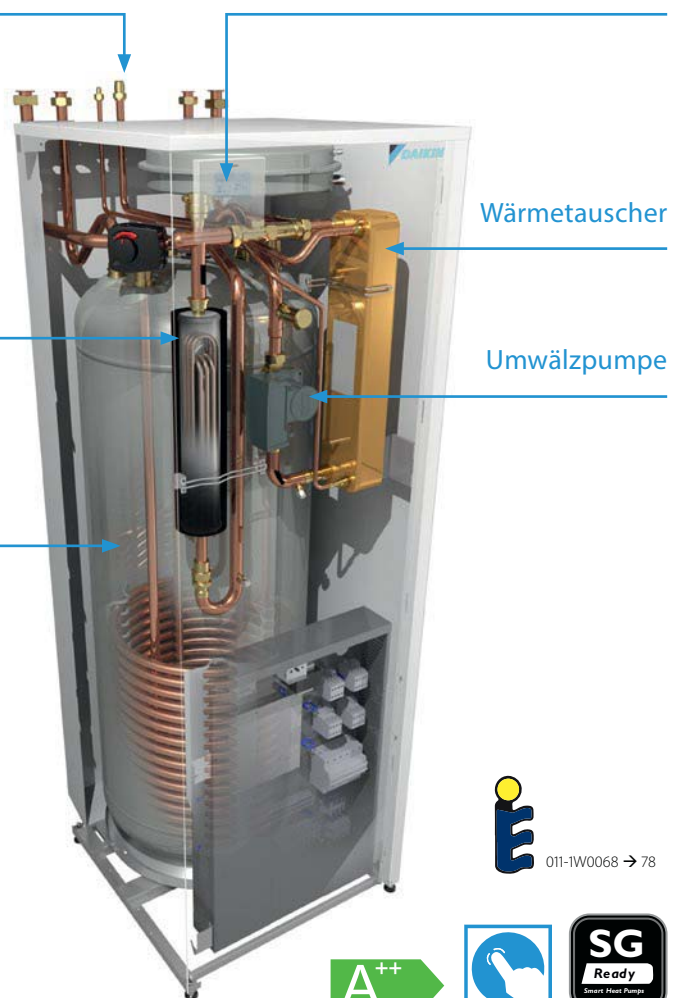

011-1W0068 → 78



Die Vielfältige

DAIKIN Altherma R W

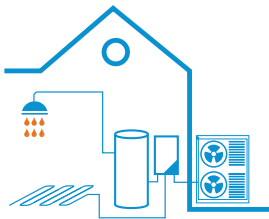

Vielseitige Anwendung

Der modulare Aufbau der DAIKIN Altherma R W ermöglicht vielfältige Anwendungen. So lassen sich die kompakten Innengeräte einfach zu Kaskaden für Mehrfamilienhäuser kombinieren.

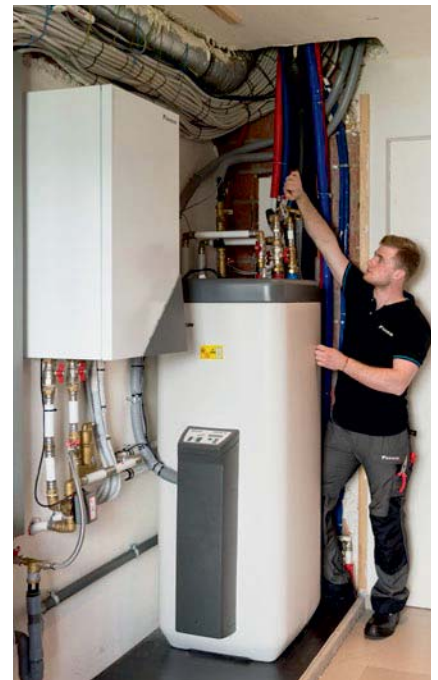

Maximale Wasserhygiene - maximaler Komfort

Die Warmwasserbereitung erfolgt in Kombination mit einem hygienischen DAIKIN Altherma ST Wärmespeicher. Der Wärmespeicher ist eine Kombination aus Warmwasserspeicher und Durchlauf-Wassererhitzer. Das Trinkwasser wird durch einen separaten Hochleistungs-Wärmetauscher aus Edelstahl geführt und erwärmt. Wasser, das als erstes eingespeist wird, wird auch als erstes wieder entnommen (First-in-first-out-Prinzip).



Elektro-Zusatzheizung

Ausdehnungsgefäß

Wärmetauscher

Hocheffizienzpumpe



Heizen und Kühlen

Wandhängendes Innengerät zur Kombination mit einem Wärmespeicher



Flexibler Einsatz

In Kaskaden auch für Mehrfamilienhäuser geeignet



Innovative Technik

Auch über die App „DAIKIN Online Control Heating“ bedienbar



011-1W0076 → 78

DAIKIN Altherma M ECH₂O

Einfache und kostengünstige Aufstellung

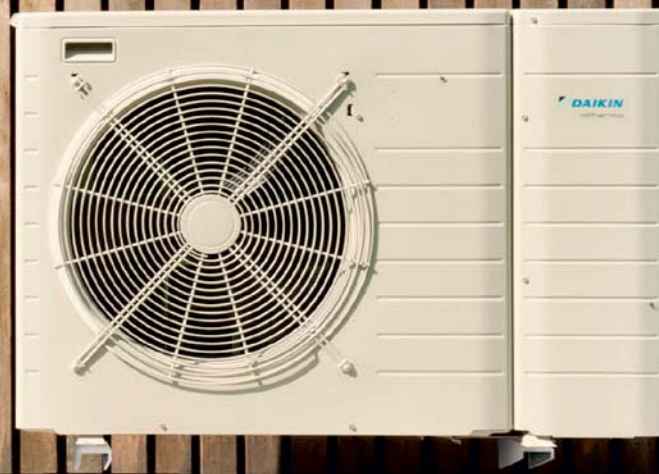

bis zu
45%
BAFA-Förderung
beim Austausch einer
Ölheizung*

Die optimale Lösung



Moderne Neubauten benötigen immer geringere Mengen an Heizungsenergie und damit niedrige Vorlauftemperaturen. Hier ist die Niedertemperatur-Wärmepumpe

DAIKIN Altherma M ECH₂O die ideale Lösung, egal ob in Verbindung mit Niedertemperatur-Heizkörpern oder Fußbodenheizung.

Mit zwei Leistungsgrößen (5 kW und 7 kW) und Vorlauftemperaturen von bis zu 55 °C ist die DAIKIN Altherma M ECH₂O eine flexible Lösung für Neubauten und sanierte Renovierungsobjekte.

Bei der Monoblock-Wärmepumpe sind die wesentlichen Hydraulik-Komponenten im Außengerät integriert. Das kompakte Gerät wird mit einem komplett geschlossenen Kältekreislauf geliefert, sodass die Heizungsrohre direkt von der Wärmepumpe in das Gebäude führen.

Da nur wasserseitige Anschlüsse notwendig sind, kann die Wärmepumpe besonders einfach und schnell installiert werden. Lediglich der Wärmespeicher mit integrierter Wärmepumpensteuerung und ggf. der Reserveheizstab wird im Gebäude eingebunden.



Heizen im Winter und kühlen im Sommer



Die DAIKIN Altherma M ECH₂O ist serienmäßig mit einer integrierten Kühloption ausgestattet. In Verbindung mit einer Fußbodenheizung können Sie ohne weiteren Aufwand und zusätzliche Investitionen die Doppelfunktion für Heizen und Kühlen genießen. Dabei sind die Betriebskosten für diesen zusätzlichen Komfort gering.

Finden Sie Ihre Lieblingsfarbe

Die äußere Gestaltung eines Hauses mit der Fassade ist wie die Visitenkarte seiner Bewohner. Viel Zeit wird in die Auswahl der passenden Materialien und Farben investiert. Bei DAIKIN haben Sie die Option, die Außengeräte Ihrer Wärmepumpe in fünf verschiedenen Farben zu wählen und individuell an ihre Gestaltungswünsche anzupassen.

Die Außengeräte sind neben der Serienlackierung in Elfenbein auch in den vier Sonderlackierungen Anthrazitgrau, Weißaluminium, Verkehrsweiß und Rubinrot erhältlich.

Zusätzlicher Schallschutz



Mit einem DAIKIN Schalldämmgehäuse für Wärmepumpen-Außengeräte können Sie den Schallpegel zusätzlich um bis zu 8 dB(A) reduzieren.



RAL 7016
Anthrazitgrau



RAL 9016
Verkehrsweiß



RAL 9006
Weißaluminium



RAL 3003
Rubinrot

DAIKIN Altherma M ECH₂O Luft-Wasser-Wärmepumpe



Maximale Vorlauftemperatur 55 °C, Heizen, Kühlen und Warmwasser



Integrierter Wärmespeicher - Höchste Trinkwasserhygiene durch Trennung von Speicher- und Trinkwasser



Hydrosplit-Prinzip - Kältemittel nur im Außengerät (kein Kälteschein notwendig) - Umfassender Frostschutz der wasserführenden Leitungen ins Gebäude



Leises Außengerät durch Flüsterbetrieb



Die Komplettlösung

DAIKIN Altherma M ECH₂O

Die Inneneinheit der DAIKIN Altherma M ECH₂O

Die Inneneinheit der DAIKIN Altherma M ECH₂O integriert einen Wärmespeicher mit der Wärmepumpensteuerung – und das auf kleinstem Raum (auf nur 0,36 m² mit 300 Liter Wärmespeicher bzw. 0,62 m² mit 500 Liter Wärmespeicher). Dadurch sind Sie flexibel bei der Auswahl des Aufstellortes und eine einfache sowie schnelle Installation ist garantiert.

Die Warmwasserbereitung erfolgt in Kombination mit dem hygienischen DAIKIN Wärmespeicher. Somit erhalten Sie höchsten Komfort für Heizung und Warmwasser.



011-1W0268 → 74





Wärmepumpe und Solar: Wenig Einsatz – viel Ertrag

Solarenergie und Wärmepumpe ergänzen sich hier in idealer Weise. Solarenergie kann in der Spitze zu 80 % in nutzbare Wärme umgesetzt werden. Die DAIKIN Altherma M ECH₂O ist bereits für die Solaranbindung optimiert und wird in Kombination mit DAIKIN Solaris zu Ihrer persönlichen Sonnenheizung.

Einbindung einer thermischen Solaranlage

- 1 Nutzung von Sonnenenergie zur Trinkwassererwärmung und zur Raumheizung
- 2 Wärmepumpen-Außengerät
- 3 Sonnenkollektoren
- 4 Solarpumpenstation

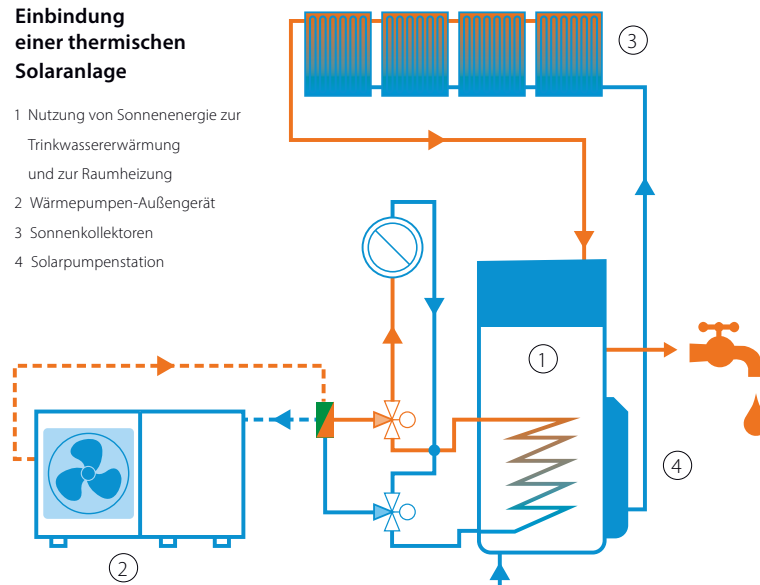

Klare Trennung – klarer Vorteil

Der DAIKIN Wärmespeicher ist eine Kombination aus Warmwasserspeicher und Durchlauf-Wassererhitzer. Sein Aufbau unterscheidet sich grundsätzlich von üblichen großvolumigen Warmwasserspeichern. Denn die eigentliche Wärme ist nicht im Trinkwasser selbst gespeichert, sondern im davon klar getrennten Speicherwasser. Ablagerungen von Schlamm, Rost, Sedimenten oder gar die Vermehrung gefährlicher Legionella-Bakterien, wie sie bei vielen großvolumigen Behältern auftreten können, sind nicht möglich. Aufgrund seines Konstruktionskonzepts liefert er jederzeit hygienisch einwandfreies Warmwasser. Durch die optimale Speicherschichtung ist die Versorgung mit warmem Wasser immer gewährleistet.

Alles lässt sich regeln

Die digitale Regelung RoCon wird höchsten Ansprüchen gerecht und ist intuitiv zu bedienen. Das Display zeigt Werte und Parameter in Klartextdarstellung. Alle Betriebsarten und Betriebsparameter lassen sich schnell und einfach einstellen und verändern. Wichtige Systemparameter werden vom Fachmann eingesehen und angepasst.

Die Hybrid-Regelung übernimmt neben Regelfunktionen der Wärmepumpe auch das gesamte Management des Wärmespeichers, dem Herz der Hybrid-Heizung. Dieses übergreifende Hybrid-Management sorgt für höchste Systemeffizienz und optimalen Komfort für Heizung, Warmwasser und Kühlung. Einfache und einheitliche Handhabung für die DAIKIN Altherma M ECH₂O mit intuitiver Menüführung und Steuerung via Smartphone mit der DAIKIN App.



DAIKIN Altherma Hybrid

Immer die günstigste Wärmeerzeugung



bis zu
40%
BAFA-Förderung
beim Austausch einer
Ölheizung*

Die Hybridheizung nutzt das Beste aus zwei Energiearten.

Die Kombination zweier Energieträger erhöht die Versorgungssicherheit und bietet maximale Flexibilität.

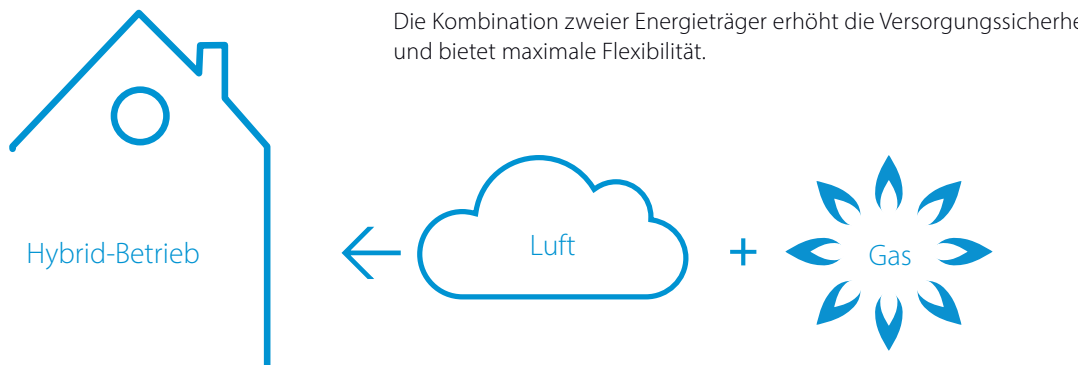

Clever modernisieren mit Wärmepumpe und Gas-Brennwert

Die DAIKIN Altherma Hybrid-Wärmepumpen vereinen eine regenerative Luft-Wasser-Wärmepumpe mit energiesparender Gas-Brennwerttechnik. Mit Vorlauftemperaturen von 25 °C bis 80 °C sind die Hybrid-Wärmepumpen für jeden Gebäudetyp geeignet. Zuverlässigkeit, Flexibilität, höchster Komfort und die Nutzung regenerativer Energien zeichnen die Hybridgeräte aus.

Ob für Neubau, Renovierung oder den einfachen Austausch von Gas-Brennwertgeräten, eine DAIKIN Altherma Hybrid-Wärmepumpe schafft hohe Vorlauftemperaturen und ist so die Lösung für jede Anwendung. Sie liefert sowohl Raumheizung als auch Warmwasser. Dank der einfachen Montage ist das System ideal für den Heizkesseltausch. Vorhandene Heizkörper können erhalten bleiben.

Trinkwassererwärmung bis zu 30 % effizienter

Der spezielle 2-in-1-Wärmetauscher der Hybrid-Wärmepumpen wird für die Raumheizung und zur Warmwasserbereitung verwendet. Durch die direkte Erwärmung des Trinkwassers im hygienischen Durchlaufprinzip arbeitet das Gerät auch bei der Brauchwasserbereitung im Kondensationsbetrieb, was zu einer Steigerung der Effizienz bis zu 30 % gegenüber herkömmlichen Gas-Brennwertkesseln führt.

Maximale Wasserhygiene

Bei der Warmwasserbereitung haben Sie die Wahl zwischen dem hygienischen Durchlauferhitzer-Prinzip oder der Kombination mit einem komfortablen DAIKIN Altherma Wärmespeicher.

Erneuerbare-Wärme-Gesetz (EWärmeG)

Erfüllt die Anforderungen des EWärmeG auch in der Modernisierung

Hausbesitzer in Baden-Württemberg sind bei der Erneuerung ihrer Heizung verpflichtet, 15 % der Wärme mit erneuerbaren Energien zu erzeugen. Die DAIKIN Altherma Hybrid-Wärmepumpen in Kombination mit einem DAIKIN Altherma Wärmespeicher erfüllen die Anforderungen des EWärmeG¹⁾.



DAIKIN Altherma Hybrid-Wärmepumpen



Für Neubau und Renovierung - mit Vorlauftemperatur bis 80 °C für jeden Gebäudetyp geeignet



Betriebssicherheit durch den Einsatz von zwei Energieträgern (Luft und Gas)



Das Gerät wählt automatisch in jedem Betriebszustand die günstigste Wärmeerzeugung (Gas oder Wärmepumpe)



Erfüllt die Anforderungen des Erneuerbare-Wärme-Gesetz (EWärmeG) auch in der Modernisierung

¹⁾ Abhängig von der Systemtemperatur und Wärmeleistung. Das System ist vor Ausführung zu prüfen.

* MAP, Stand 01.01.2020 (BAFA). Förderung bis zu 40% der förderfähigen Kosten. Angaben zu Förderbeträgen ohne Gewähr und vorbehaltlich gesetzlicher Änderungen. Mehr Informationen unter www.bafa.de

Immer die günstigste Wärmeerzeugung

Die DAIKIN Altherma Hybrid-Wärmepumpe trifft immer die richtige Entscheidung zwischen Wärmepumpe und Gasbetrieb oder schaltet in den Simultanbetrieb – basierend auf folgenden Parametern:

- › Hinterlegte Energiepreise
- › Aktuell gemessene Außentemperaturen
- › Ermittelte interne Heizlast

Die aktuellen Strom- und Gaspreise werden einfach in die Steuerung der Hybrid-Wärmepumpe eingegeben. Das Gerät wählt dann automatisch in jedem Betriebszustand die günstigste Wärmeerzeugung. Alternativ können Sie sich für eine ökologische Betriebsweise entscheiden. Das Gerät wählt dann immer die Energieart mit der geringsten Umweltbelastung (höchste Primärenergieausnutzung).



Intelligent und sicher Heizen - rund um's Jahr

Bei den Hybrid-Wärmepumpen wird der Parallelbetrieb mit der Wärmepumpe maximal ausgeschöpft, sodass der Gaskessel erst deutlich später die alleinige Versorgung des Gebäudes übernimmt. Dieses System arbeitet bis zu 35 % effizienter als ein Gas-Brennwertkessel alleine. Und über ein Jahr betrachtet werden so 60 bis 70 % der Energie für die Raumheizung von der Wärmepumpe geliefert.

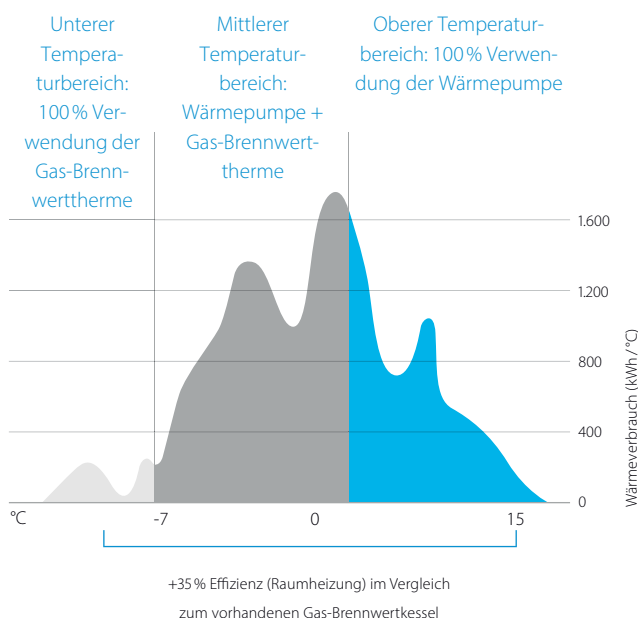

Anwendungsbeispiel

Der Austausch eines Gasheizkessels durch eine DAIKIN Altherma R Hybrid-Wärmepumpe bringt deutliche Einsparungen bei den laufenden Kosten sowohl für die Raumheizung als auch für die Trinkwassererwärmung. Der Vergleich der laufenden Kosten basiert auf den unten angegebenen Parametern für einen typischen Winter in Belgien. Dank des Hybridprinzips wird immer der kostengünstigste Betrieb genutzt – abhängig von der Außentemperatur.

Bedingungen

Heizlast	16 kW
Auslegungstemperatur	-8 °C
Abschalttemperatur Raumheizung	+16 °C
Maximale Wassertemperatur	+60 °C
Minimale Wassertemperatur	+38 °C
Gaspreis	0,070 €/kWh
Strompreis (Tag)	0,237 €/kWh
Strompreis (Nacht)	0,152 €/kWh
Raumheizungsbedarf insgesamt	19.500 kWh
Warmwasserbereitungsbedarf insgesamt (4 Pers.)	3.000 kWh

Jährliche Einsparungen für Raumheizung und Trinkwassererwärmung

gegenüber neuem Gas-Brennwertkessel **330 €/ Jahr**

-19%

gegenüber vorhandenem Gas-Brennwertkessel **690 €/ Jahr**

-32%

Die Varianten



R-32

DAIKIN Altherma R Hybrid

Bestehend aus Wärmepumpen-Außengerät, Inneneinheit mit Wärmepumpen-Innengerät und Gas-Brennwertkessel

- › Hohe Leistung und hohe Temperaturen
- › Optimal für die Renovation und den Einsatz in Mehrfamilienhäusern
- › Höchster Wohnkomfort durch optionale Kühlung ¹⁾

DAIKIN Altherma H Hybrid

Bestehend aus Wärmepumpen-Außengerät und Gas-Brennwertkessel

- › Mit dem klimaschonenden Kältemittel R-32
- › Plug & Play Installation ohne Kälteschein
- › Einfache Installation auf kleinstem Raum

	DAIKIN Altherma H Hybrid 4 kW	DAIKIN Altherma R Hybrid 5 kW	DAIKIN Altherma R Hybrid 8 kW
Mehrfamilienhaus			✓
Einfamilienhaus	○	✓	○
Etagenwohnung	✓	○	
Radiator	✓	✓	✓
Fußbodenheizung	✓	✓	✓
Altbau ²⁾	○	○	✓
Neubau ³⁾	✓	✓	✓
Kühlung			✓ ¹⁾
Bestandssystemergänzung	✓		
Kältemittel R-32	✓		
Kein Kälteschein notwendig	✓		
Anwendung	Austauschgerät für Gas-Brennwertgeräte	Renovierung Einfamilienhaus und Neubau	Renovierung Mehrfamilienhaus und Neubau inkl. Kühlung ¹⁾

- ✓ ideal geeignet
- möglich

- 1) nur mit Innengerät Heizen/Kühlen
- 2) in Baden-Württemberg regenerativen Anteil beachten
- 3) regenerativen Anteil beachten



DAIKIN Altherma R Hybrid

Perfekt in der Modernisierung und für Mehrfamilienhäuser



Mit einer Wärmepumpenleistung von 5 kW oder 8 kW ist die DAIKIN Altherma R Hybrid bestens geeignet für die Modernisierung und in Mehrfamilienhäusern. Die Wärmepumpe wird durch das integrierte Gas-Brennwert-Wandgerät mit einer Leistung von 33 kW unterstützt. Die Anlage nutzt die Umweltenergie höchst effizient mit einem COP von bis zu 5,04.



Bemerkenswerte Heizleistung
COP bis zu 5,04



Comfort 365
Optimales Wohnklima durch Heizen und Kühlen mit Innengerät Heizen/Kühlen



Betriebsicherheit
Einsatz von 2 Energieträgern (Luft und Gas)



10 Jahre Garantie
Auf den Alu-Druckguss-Wärmetauscher



Flexibel erweiterbar
Mit LAN-Adapter (PV, Solar) und DAIKIN Wärmespeicher

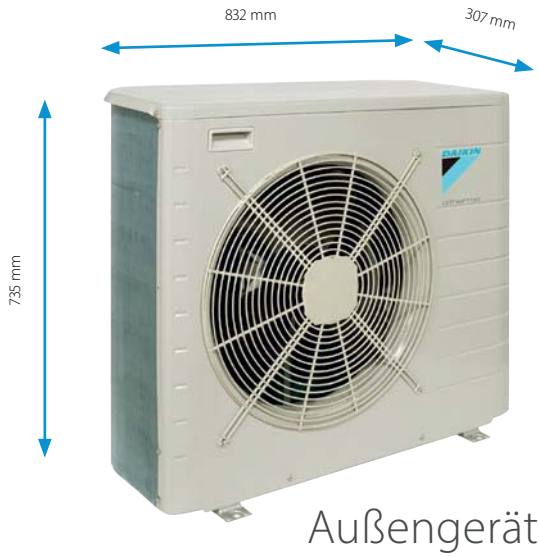

Inneneinheit

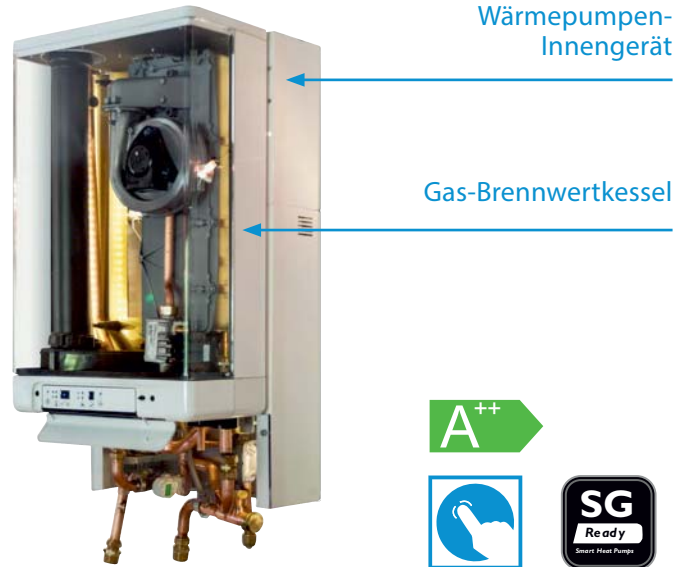

Steuerung der Regelung via Smartphone



Die App übernimmt neben Steuerungsfunktionen Ihres Gerätes auch die Überwachung Ihrer Anlage. Diese übergreifende Möglichkeit des Systemmanagements ermöglicht Ihnen, Ihre Anlage optimal

auf Ihren persönlichen Komfort abzustimmen. Durch die erweiterte Funktion des LAN-Adapters ist das Gerät Smart Grid Ready und ermöglicht Ihnen zukünftig, Ihren Energieverbrauch durch kostengünstige Energie Ihres Energieversorgers zu optimieren.

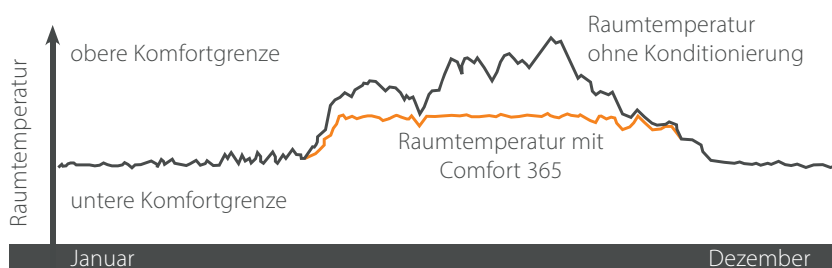

Behagliche Wärme im Winter und angenehme Kühle im Sommer



Mit dem Comfort 365 Heizsystem können Sie zu jeder Jahreszeit Ihre ganz persönliche Wohlfühltemperatur (siehe Diagramm, weißer Bereich) in allen Wohnräumen genießen. Individueller Komfort im Handumdrehen.



DAIKIN Altherma H Hybrid

Perfekt im Neubau oder zur flexiblen Kombination mit einer bestehenden Anlage



Wärmepumpen gehören zu den effizientesten und saubersten Heizsystemen. Die Gas-Hybrid-Wärmepumpe in Monoblock-Ausführung ist optimal für den Neubau, den Einsatz in Etagenwohnungen oder als Ergänzung eines bestehenden Kessels geeignet.

Die DAIKIN Altherma H Hybrid kann mit Ihrem bestehenden Brennwertkessel kombiniert werden¹⁾.

Dadurch können Sie sehr einfach Ihr bestehendes System optimieren und Ihre Heizkosten senken.



Bemerkenswerte Heizleistung
COP bis zu 4,55



Plug & Play
Integrierte Pumpengruppe



Klimaschonend
Kältemittel R-32



Sicher in jeder Situation
Umfassender Frostschutz



Hydrosplit-Prinzip
Kältemittel nur im Außengerät. Einfache und schnelle Installation. Kein Kälteschein, nur wasserseitige Anschlüsse notwendig.



Flexible Nutzung
Auch mit Bestandskesseln kompatibel

¹⁾ Hier ist eine hydraulische Planung in Kombination mit der bestehenden Anlage notwendig.

Das Beste aus zwei Welten

Wärmepumpe

Brennwertkessel

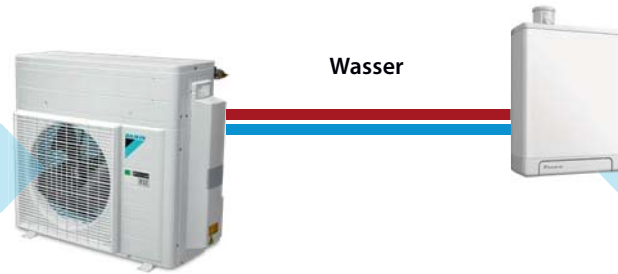

Umweltfreundlich

- › Klimaschonend durch die Verwendung des Kältemittels R-32
- › Außengerät mit geschlossenem Kältemittelkreislauf, wodurch das Risiko eines Kältemittelaustritts erheblich verringert wird



Einfache und schnelle Installation

Alle hydraulischen Komponenten befinden sich im Außengerät.



Kein Kälteschein notwendig

Nur wasserseitige Anschlüsse, daher ist kein Kälteschein notwendig, um die Anlage zu installieren.

Hohe Sicherheit bei kalten Außentemperaturen

Dank mehrerer Frostschutzmaßnahmen kann das Gerät im Freien bei Temperaturen bis zu $-15\text{ }^{\circ}\text{C}$ betrieben werden. Ein Anti-Freeze Ventil verhindert Schäden vor Frost - selbst bei längerem Stromausfall. Ab einer Temperatur von weniger als $1\text{ }^{\circ}\text{C}$ Mediumtemperatur öffnet sich das Ventil und das Heizungswasser wird abgelassen.



Flexible Installation

Das kompakte Innengerät kann in einem Schrank montiert werden.



Brennwerttechnik

Die Brennwerttechnik nutzt eine optimale Kraftstoffeffizienz mit reduzierten NOx- und CO-Emissionen, um hohe Kosteneinsparungen und einen umweltfreundlichen Betrieb zu gewährleisten.



Plug & Play

Keine weiteren Teile erforderlich, die Pumpengruppe ist im Innengerät integriert.



BLUEVOLUTION

Die Bluevolution-Technologie kombiniert von DAIKIN entwickelte hocheffiziente Kompressoren mit dem klimaschonenden Kältemittel der Zukunft: R-32.



Einfache Plug & Play Installation

Das kompakte Gerät zur Außenaufstellung wird mit einem komplett geschlossenen Kältekreislauf ausgeliefert, sodass nur die Heizungsrohre von der Wärmepumpe in das Gebäude führen. Da nur wasserseitige Anschlüsse notwendig sind, kann die kompakte Wärmepumpe besonders einfach und schnell installiert werden. Es wird kein Kälteschein benötigt um die Anlage zu installieren. Im Haus befindet sich lediglich der kompakte Gas-Brennwertkessel. Mit nur 33 kg ist das wandhängende Innengerät besonders leicht.

Höchster Komfort und Effizienz

Die Kombination mit einem DAIKIN Altherma ST Wärmespeicher und dem DAIKIN Altherma H Hybrid Gas-Brennwert Innengerät bietet höchsten Komfort und Effizienz. Perfekt aufeinander abgestimmte Komponenten sorgen für höchste Zuverlässigkeit und geringe Wartungskosten. Der DAIKIN Wärmespeicher ist eine Kombination aus Warmwasserspeicher und Durchlauf-Wassererhitzer und bietet höchste Hygiene in der Warmwasserbereitung.



Anwendungen

1. Standard-Hybridbetrieb

Bei dieser Anwendung nutzt das System Gaskessel und Wärmepumpe gleichzeitig, um Raumheizung und Warmwasser bereitzustellen. Hier kann der Kessel das Wasser ohne Trinkwasserspeicher direkt erwärmen.

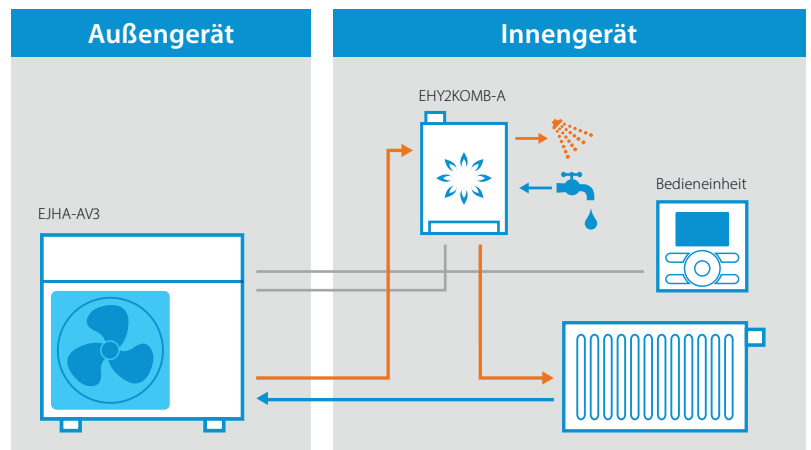

1.1. Standard-Hybridbetrieb mit einem Warmwasserspeicher

Bei dieser Anwendung kann ein Brauchwasserspeicher hinzugefügt werden, wenn das System eine große Menge an Brauchwasser liefern muss, das entweder von der Wärmepumpe oder vom Kessel erzeugt wird.

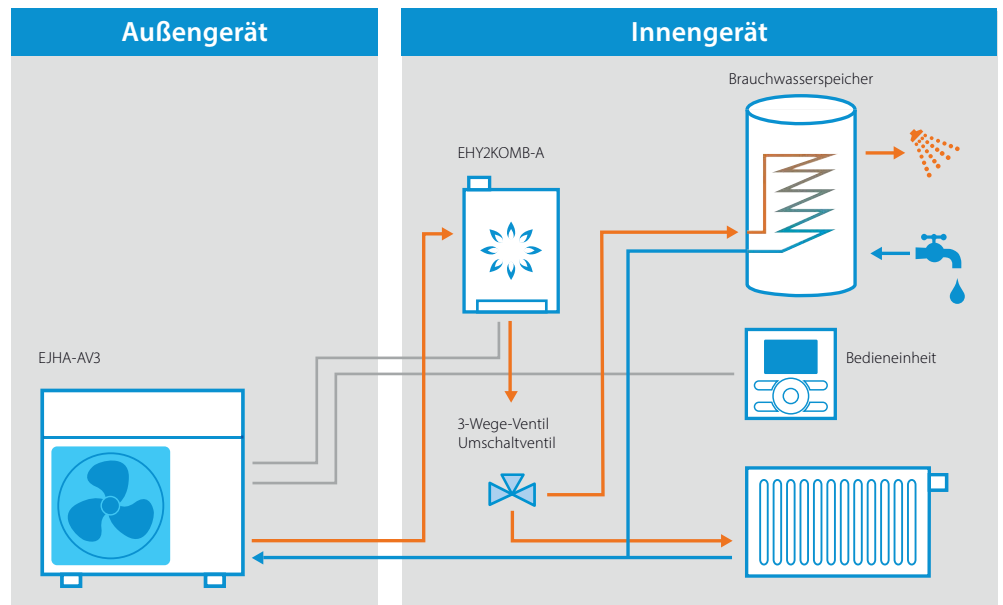

2. Add-On-Betrieb

Das DAIKIN Altherma Hybrid Hydrosplit Außengerät mit Wärmepumpe kann mit einem vorhandenen Heizkessel kombiniert werden. In einer solchen Anwendung arbeitet das System im bivalenten Betrieb, was bedeutet, dass entweder die Wärmepumpe oder der Kessel die erforderliche Wärme liefert, während in den Standardanwendungen beide gleichzeitig arbeiten können.

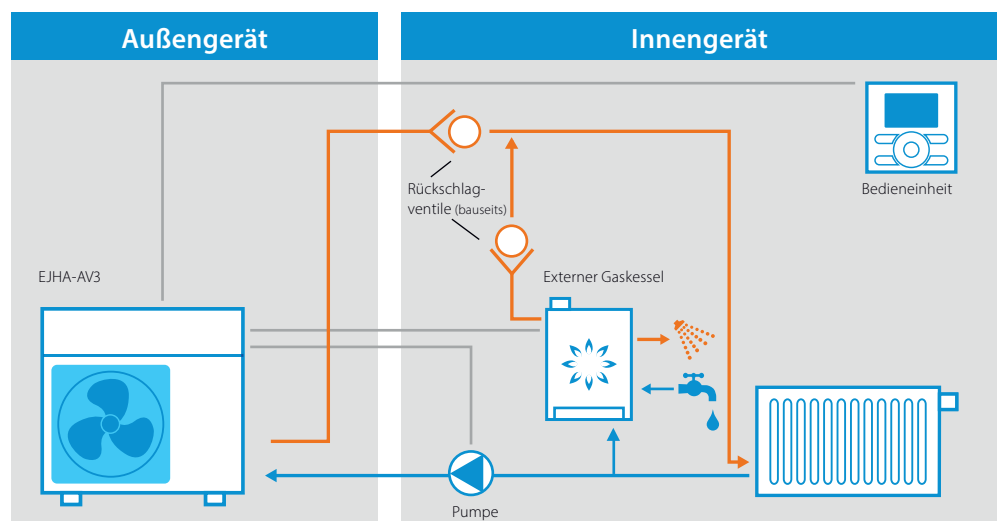

DAIKIN Altherma 3 GEO

Höchste Effizienz bei kältesten Außentemperaturen



bis zu
45 %
BAFA-Förderung
beim Austausch einer
Ölheizung*

Höchste Effizienz unabhängig von der Außentemperatur

Die DAIKIN Altherma 3 GEO nutzt kostenlose Erdwärme (Geothermie) für die Wärmeversorgung, Kühlung und die Warmwasserbereitung. Sie bietet einen effizienten Betrieb bei jeder Außentemperatur. Dabei wird mittels Erdkollektor, Erdkörben oder Erdsonde dem Boden Wärme entzogen und für die Heizung und Warmwasserversorgung im Haus bereitgestellt. Durch die nahezu ganzjährig konstanten Temperaturen im Erdreich funktioniert das Prinzip einer Erdwärmepumpe auch bei niedrigsten Außentemperaturen.

Die Wärmepumpe arbeitet mit dem klimaschonenden Kältemittel R-32 und ist geeignet für Neubauten und Renovierung. Optimal in Kombination mit einer Fußbodenheizung. Dank einer hohen Vorlauftemperatur von bis zu 65 °C kann die Sole-Wasser-Wärmepumpe auch mit Heizkörpern kombiniert werden. Die Altherma 3 GEO ist in zwei Leistungsklassen mit 6 kW oder 10 kW erhältlich.



DAIKIN Altherma 3 GEO
mit Erdsonde



DAIKIN Altherma 3 GEO
mit Flächenkollektor



Heizen und kühlen mit Geothermie



Die DAIKIN Altherma 3 GEO ist serienmäßig mit einer aktiven Kühloption (11 kW) ausgestattet. In Verbindung mit einer Fußbodenheizung können Sie ohne weiteren Aufwand und zusätzliche Investitionen die Doppelfunktion für Heizen und Kühlen genießen. Dabei sind die Betriebskosten für diesen zusätzlichen Komfort gering:

Design und Technik auf kleinstem Raum





Durch die kompakte Bauweise benötigt das System eine sehr geringe Stellfläche von lediglich 670 x 600 mm - das ist vergleichbar mit einer Waschmaschine. Mit einer Höhe von 1,89 m passt die Kombination aus Wärmepumpenmodul und Warmwasserspeicher in jeden Standardraum.



Ausführung weiß

Ausführung silber

DAIKIN Altherma 3 GEO Sole-Wasser-Wärmepumpe

-  Bemerkenswerte Heizleistung mit einem COP bis zu 4,7
-  Raumheizung mit Vorlauftemperaturen bis zu 65 °C
-  Comfort 365 - Hocheffiziente aktive Kühlung (11 kW)
-  Brauchwasserbereitung durch integrierten 180 l Warmwasserspeicher
-  Extrem leise – Schallleistungspegel 39/41 dB(A)



Höhere Effizienz durch Invertertechnik

Aufgrund hoher Wirkungsgrade durch unsere Inverter-Technologie liefert die DAIKIN Sole-Wasser-Wärmepumpe Spitzenleistungen. Wird im Gebäude nicht die volle Heizleistung benötigt, regelt auch die Wärmepumpe ihre Leistung zurück. Das führt zu einer höheren Effizienz der Wärmepumpe.

Das Maß der Dinge: die Jahresarbeitszahl

Sie beschreibt, wie viel Wärmeenergie Ihnen über das Jahr hinweg zur Verfügung steht, im Verhältnis zur eingesetzten Hilfsenergie. Je höher die Jahresarbeitszahl, desto höher die Effizienz der Wärmepumpe. Mit Hilfe der intelligenten Invertertechnologie wird die Wärmepumpe im Normalbetrieb mit höheren Soletemperaturen betrieben. Dies erhöht die Effizienz des Systems maßgeblich und äußert sich in einer hohen Jahresarbeitszahl. Die DAIKIN Altherma 3 GEO setzt hier im Bereich der Sole-Wasser-Wärmepumpen ganz neue Maßstäbe.

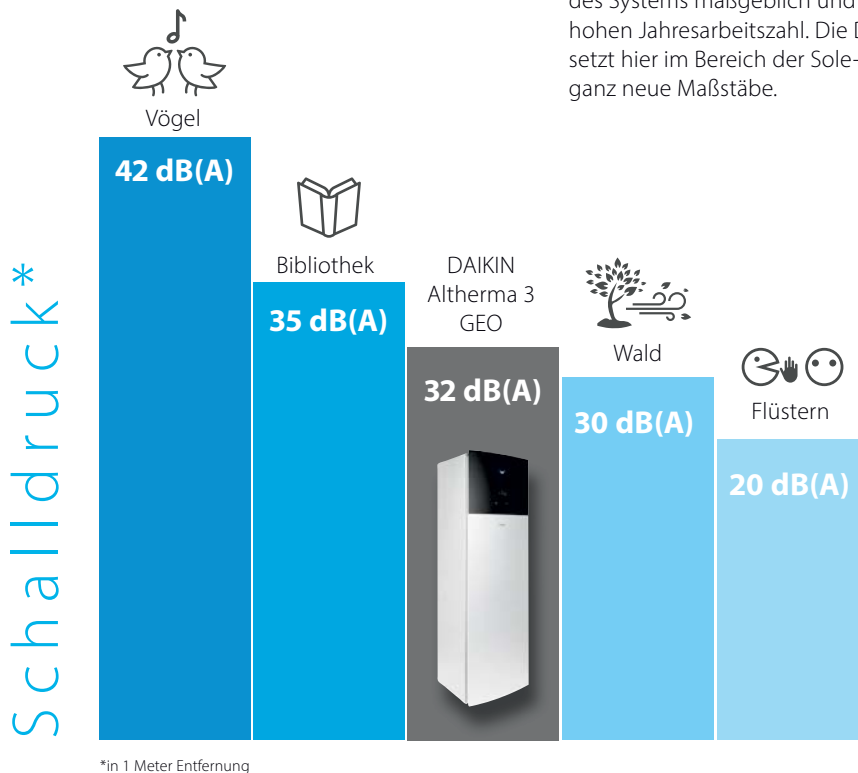

Schnelle und einfache Installation

Werkseitig montierte Leitungen oben am Gerät



Dank geringer Stellfläche und integrierten Haltegriffen problemlose Installation in engen Räumen

Vorverkabelte elektrische Standardanschlüsse



1891 mm



Herausnehmbares Kompressormodul reduziert das Gesamtgewicht um 70 kg

666 mm

597 mm

Erdwärmebohrungen

Kooperation mit einem verantwortungsvollem Dienstleister

Vor einer Erdwärmebohrung muss die Eignung des Bodens fachgerecht geprüft und Anträge gestellt werden. Erst danach kann die eigentliche Bohrung erfolgen.

Unser Dienstleister übernimmt folgende Aufgaben für Sie:

- › Planung, Durchführung und Dokumentation der Erdbohrung
- › Antragstellung Wasser- und Bergbaurecht
- › Antragstellung Förderung
- › Beratung zu Bohrungsalternativen (Erdkörbe, Flächenkollektor)

Moderne Nutzerschnittstelle



Die Anzeige DAIKIN Eye

Das intuitive DAIKIN Eye zeigt den aktuellen Status des Systems an. „Blau“ ist perfekt! Im Fall einer Störung wechselt die Anzeige auf „Rot“.

Konfigurieren im Handumdrehen

Mit der neuen nutzerfreundlichen Regelung können Sie das Gerät in weniger als 10 Schritten umfassend konfigurieren.

Einfache Handhabung

Mit nur wenigen Tasten und zwei Knöpfen für die Navigation wird die Nutzerschnittstelle zum Kinderspiel.

Modernes Design

Bei der neuen Regelung wurde besonderen Wert auf Intuitivität und hochwertige Optik gelegt.

DAIKIN Altherma M HW

Höchster Warmwasserkomfort



Warmes Wasser aus Luft und erneuerbarer Energie

Die DAIKIN Altherma M HW Brauchwasser-Wärmepumpe nutzt die Wärme aus der Raumluft um damit das Haus mit Warmwasser zu versorgen. Das Gerät ist steckerfertig und muss nur noch an die Wasserleitungen angeschlossen werden. Die Wärmepumpe eignet sich ideal für Neubau und Modernisierung.

Oft werden Räume ungewollt durch einen Heizkessel oder durch elektrische Geräte passiv beheizt. Diese Abwärme nutzt die Brauchwasser-Wärmepumpe zur Warmwasserbereitung. Die kühle Abluft kann zum Beispiel zum Kühlen bestimmter Kellerbereiche oder einer Vorratskammer genutzt werden. So erhalten Sie einen doppelten Komfort.

Nutzen Sie die Sonne für sich: In Kombination mit einer PV-Anlage oder Solarthermie sparen Sie zusätzlich Energie.



011-1W0215 → 17

Besonderer Komfort und Sicherheit

Installation und Handhabung

Alle Bauteile und Komponenten sind eingebaut und direkt betriebsbereit. Dank geringer Größe und geringem Gewicht passt die Wärmepumpe selbst durch den schmalsten Gang und die kleinste Türe. Der Anschluss erfolgt über das Kopfteil des Geräts, wodurch sie an unterschiedlichsten Orten aufgestellt werden kann. Über die drei verschiedenen Betriebsarten (Eco, Auto und Boost) kann sie individuell eingestellt werden.

Einfache Wartung

- › Unzählige Aufstellmöglichkeiten dank einer Stellfläche von nur 0,36 m² und leicht zugänglichen Anschlüssen von oben und von der Seite.
- › Gerät meldet, wenn eine Reinigung des Luftfilters notwendig ist
- › Eine (200 Liter) bzw. zwei (260 Liter) auswechselbare Schutzanoden für maximalen Schutz gegen Korrosion.

Lässt keine Wünsche offen:



Höchste Effizienz

- › Warmwassertemperaturen bis 62 °C ohne Einsatz eines Heizstabs
- › COP-Werte von bis zu 3,6



Solaranschluss vorbereitet

- › Smart Grid-fähig: Kombination mit einer PV-Anlage



Außergewöhnlich leise

- › Nur 36 dB(A) in einem Abstand von 2 m
- › Eines der leisesten Geräte auf dem Markt
- › Kombination mit einer Solarthermie-Anlage (260 L)

Einfache Regelung

- › Wählen Sie Ihre Betriebsart: Eco – Auto – Boost
- › Legionellenschutz: Spezieller Schutzzyklus gegen das Wachstum von Bakterien

Betriebsarten

ECO: Es wird ausschließlich erneuerbare Energie genutzt. Der Elektroheizstab wird nicht zugeschaltet. Diese Betriebsart ist besonders energiesparend.

AUTO: Bei Bedarf wird die erneuerbare Energie durch einen Elektroheizstab unterstützt. Diese Betriebsart bietet den optimalen Komfort.

BOOST: Im Boost-Betrieb erfolgt die Warmwasserbereitung in unglaublich kurzer Zeit. In dieser manuell aktivierbaren Betriebsart werden die Wärmepumpe und der Zusatzheizstab gemeinsam betrieben, um möglichst schnell größtmögliche Mengen Warmwasser zu bereiten.



Einfache Installation und Wartung

- › Hochwertige Materialien sorgen für Langlebigkeit
- › Kompakte Abmessung, passt durch jede Türe
- › Steckerfertig



Wie für Sie gemacht

- › Höherer Komfort durch 3 Betriebsarten
- › Verschiedene Speichergrößen:
 - › 200 L (H x Ø) 1.707 x 650 mm
 - › 260 L (H x Ø) 2.004 x 650 mm
- › Optional mit Bivalenzfunktion

DAIKIN Altherma M HW Brauchwasser-Wärmepumpe



Höchste Effizienz bei Warmwasser und COP



Vorbereitet für den Anschluss einer Solarthermie- und PV-Anlage



Eines der leisesten Geräte auf dem Markt – 36 dB(A) in einem Abstand von 2 m



Steckerfertig - Einfache Installation und Wartung



Hoher Komfort durch 260 Liter Warmwasserspeicher und 3 Betriebsarten

Willkommen im Smart Home

Warum rechnet sich ein Smart Home?

Weil es so viel mehr Komfort bietet!

Folgende Komponenten bringen die Zukunft in Ihre Wohnung:

- › Die App des DAIKIN Online-Controllers mit erweiterten Smart Home-Features
- › LAN-Adapter oder Gateway zur Ansteuerung via App und zur Smart Grid- bzw. Photovoltaik-Anbindung
- › Simple, bedienungs-basierte Steuerung über IFTTT-Apps
- › Möglicher Anschluss intelligenter Thermostate von Drittanbietern

Vier Zutaten für ein Erfolgsrezept

DAIKIN Online-Controller

Seit 2016 zeigt sich die App im neuen Kleid – und sorgt bei DAIKIN Altherma und DAIKIN Split für einen perfekten Mix aus Effizienz und Komfort:

- › Optimierte Benutzeroberfläche für noch intuitivere Bedienung
- › Erweitertes Energiemanagement: parameterbasierte Steuerung für DAIKIN Altherma R (siehe 3.)

2. LAN-Adapter für DAIKIN Altherma

Was ermöglicht der Adapter?

- › Steuerung der Anlage über die App „DAIKIN Online Controller Heating“: ermöglicht standortunabhängigen Zugriff via Smartphone - so wird Ihr Handy zur Fernbedienung für Ihre Heizung
- › Anbindung an ein Smart Grid- bzw. Photovoltaik-System (SG Ready-konform) und somit die optimale Nutzung von überschüssig produzierter elektrischer Energie

Welche Geräte sind kompatibel?

- › DAIKIN Altherma 3 H HT
- › DAIKIN Altherma 3 R
- › DAIKIN Altherma R
- › DAIKIN Altherma 3 GEO
- › DAIKIN Altherma R Hybrid
- › DAIKIN Altherma H Hybrid

3. Einfach und komfortabel die gesamte Wohnung steuern mit IFTTT – eine clevere Idee

IFTTT („If This Then That“) ist ein App-basiertes System zur Kommunikation zwischen Apps (z. B. DAIKIN Online-Controller) und Smart Home-Komponenten. Es liest vom Benutzer definierte Parameter diverser Quellen aus und sendet individuelle Steuerbefehle an die gewünschten Geräte oder Apps.

Diese modularen, sogenannten IFTTT-Recipes wurden schnell von Herstellern und Usern akzeptiert und implementiert. DAIKIN bietet Ihnen nun ebenfalls diese zukunftsweisende Art, systemübergreifend für jedermann leicht verständlich ein flexibel erweiterbares Smart Home aufzubauen – ganz nach den individuellen Bedürfnissen.



Alles lässt sich regeln

Intuitive Raumregelung für höchsten Komfort

Der Madoka Raumregler ist in drei attraktiven Farben erhältlich und verleiht jedem Innenraum Stil und Klasse. Mit nur 85 x 85 mm ist der Raumregler extrem kompakt. Madoka kombiniert Raffinesse und Einfachheit. Dank der intuitiven Touchscreen-Taste wird das Display vergrößert und die Bedienung erleichtert. Die Madoka Assistant App vereinfacht die erweiterten Einstellungen wie Zeitplan oder Sollwertbegrenzung. Ihr Smartphone kann problemlos über Bluetooth® mit dem Madoka Raumregler verbunden werden.

Steuerung der Regelung via Smartphone

Die App übernimmt neben Steuerfunktionen Ihres Gerätes auch die Überwachung Ihrer Anlage. Diese übergreifende Möglichkeit des Systemmanagements ermöglicht Ihnen, Ihre Anlage optimal auf Ihren persönlichen Komfort abzustimmen. Durch die erweiterte Funktion des LAN-Adapters ist das Gerät Smart Grid Ready, wodurch Sie Energieverbrauch und -kosten zukünftig durch kostengünstige Energie Ihres Energieversorgers optimieren können.

Beispiel 1:

„If This“ – Wetter-App sagt Temperatursturz voraus
 „Then This“ – Soll-Temperatur der Fußbodenheizung wird für 4 Stunden um 2 °C erhöht

Beispiel 2:

„If This“ – Es ist 6:30 Uhr an einem Arbeitstag
 „Then This“ – Radio und Licht im Schlafzimmer schalten sich an; die Kaffeemaschine startet

Beispiel 3:

„If This“ – Ich nähere mich mit meinem Smartphone der Wohnung; die Raumtemperatur liegt über 24 °C
 „Then This“ – Die Klimaanlage im Wohnzimmer startet im Powerful-Modus

4. Anbindung von intelligenten Thermostaten

An die aktuellen DAIKIN Altherma Anlagen können außerdem externe Smart-Thermostate angeschlossen werden – beispielsweise mit Systemen von netatmo oder tado°. Diese stellen mit eigenen Steuerungs-Apps eine Alternative zur DAIKIN Online-Controller-App dar oder lassen sich über IFTTT zu einem übergreifenden Smart-Home-System vernetzen.

Madoka Kabelfernbedienung für DAIKIN Altherma

Intuitive Raumregelung für höchsten Komfort

- ✓ **Intuitive Steuerung im Premium-Design**
- ✓ **Drei attraktive Farben**
- ✓ **Einfache Einstellung der Betriebsparameter**



BRCIHHDW



BRCIHHDS



BRCIHHDK

Trinkwasserhygiene

ECH₂O – Speichertechnologie



Unser Lebensmittel Nr. 1 – sauberes Wasser

Ungetrübter Genuss – Tag für Tag

Warmes und frisches Wasser ist für jeden Haushalt unentbehrlich. Ob zum Duschen, Baden, Kochen oder Händewaschen. Warmes Wasser in der gewünschten Menge und Temperatur zur Verfügung zu haben, ist ein wesentlicher Bestandteil unseres modernen Lebens. Dass dieses Wasser dabei auch hygienisch ist, wird als selbstverständlich vorausgesetzt. Konventionelle Wassererwärmer können diese Anforderungen heute oft nicht erfüllen. Deshalb haben wir unser besonderes Augenmerk auf die Wasserhygiene gerichtet!

Die DAIKIN Altherma Wärmespeicher sind entsprechend der neuesten wärmetechnischen und wasserhygienischen Anforderungen konzipiert. Ihr Aufbau unterscheidet sich grundsätzlich von üblichen großvolumigen Warmwasserspeichern. Ablagerungen von Schlamm, Rost, Sedimenten oder gar die Vermehrung gefährlicher Legionella-Bakterien, wie sie bei vielen großvolumigen Behältern auftreten können, werden vermieden. Aufgrund des Konstruktionskonzepts liefern die DAIKIN Speicher jederzeit hygienisch einwandfreies Warmwasser.

Das Trinkwasser befindet sich in einem Hochleistungs-Wärmetauscher aus langlebigem Edelstahl (INOX). Ihr Trinkwasser bleibt hygienisch einwandfrei.

Das Speicherwasser wird bei Inbetriebnahme einmalig eingefüllt und dient nur der Wärmespeicherung. Es wird weder ausgetauscht noch verbraucht. Innen- und Außenwände des Speicherbehälters bestehen aus stoß- und schlagfestem Polypropylen, der Raum dazwischen ist hochwärmedämmend ausgeschäumt. Daraus resultieren sehr gute Wärmedämmwerte und minimale Oberflächenverluste.



Hygienische Warmwasserbereitung

Der DAIKIN Altherma ST Wärmespeicher ist die ideale Ergänzung zu einer Wärmepumpe. Bei den ECH₂O Geräten kommt die DAIKIN Speichertechnik ebenfalls zum Einsatz.

In Verbindung mit dem Solarsystem DAIKIN Solaris wird die kostenlose Kraft der Sonne hocheffektiv zur Warmwasserbereitung und Heizungsunterstützung genutzt. Diese Kombination überzeugt durch höchste Energieeffizienz dank geringster Wärmeverluste, durch perfekte Wasserhygiene und uneingeschränkten Warmwasserkomfort.

ECH₂O

Alle DAIKIN Produkte mit dem ECH₂O-Siegel zeichnen sich durch ein einzigartiges Wärmespeicher-Prinzip aus. Besonders platzsparend, mit höchstem Warmwasserkomfort und offen für zusätzliche Wärmequellen.

Warmes Wasser in höchster Qualität

Bedingt durch seinen Aufbau ist der DAIKIN Wärmespeicher wasserhygienisch optimal, da das Trinkwasser durch einen separaten Hochleistungs-Wärmetauscher aus Edelstahl geführt und erwärmt wird.

Die Speichertemperatur der DAIKIN Wärmespeicher darf nach DIN 1988-200 von 60 °C auf 50 °C abgesenkt werden.*

* Die novellierte DIN 1988-200 lässt bei zentralen Warmwasserspeichern mit hohem Wasseraustausch die Absenkung der Speichertemperatur von 60 °C auf 50 °C zu.



Wärmepumpe + Solar

Zwei, die zusammenpassen

Sonnige Aussichten

Solarenergie kann in der Spitze zu 80 % in nutzbare Wärme umgewandelt werden. Der hohe Wirkungsgrad der DAIKIN Flachkollektoren macht dies möglich. Solarenergie und die DAIKIN ECH₂O Speichertechnik ergänzen sich hier in idealer Weise. Bedarfsabhängig steuert der Heizkessel die notwendige Wärmemenge dem Heizsystem bei.

DAIKIN Solaris nutzt die Solarenergie für die Warmwasserbereitung und unterstützt wirkungsvoll die Heizung. Wird die Solarwärme nicht sofort verbraucht, dann können die DAIKIN Wärmespeicher große Mengen an Solarwärme speichern. Die Wärme für Warmwasser oder Heizung kann noch mehr als einen Tag später genutzt werden.

DAIKIN Solaris Kollektoren für eine flexible Montage

Die Solaris Kollektoren wandeln durch ihre hochselektive Beschichtung nahezu die gesamte kurzweilige Sonnenstrahlung in Wärme um. Drei verschiedene Kollektorgößen ermöglichen eine flexible Anpassung an alle Gegebenheiten Ihres Daches. Da jedes Gebäude anders ist, gibt es verschiedene Möglichkeiten, die DAIKIN Flachkollektoren auf dem Dach zu installieren. Die Kollektoren können auf die Ziegel montiert (Aufdach), in das Dach integriert (Indach) oder mit einem speziellen Unterbau auf einem Flachdach angebracht werden.



Wasser und Sonne – optimal kombiniert

Durch die ausgeprägte Temperaturschichtung ist der Wärmespeicher DAIKIN Altherma ST ideal als Solarspeicher in Kombination mit der DAIKIN Solaris Solarthermie-Anlage geeignet.

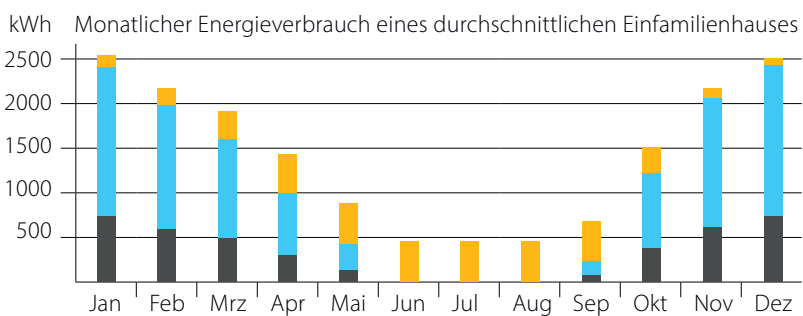

DAIKIN Solaris: Sonnenenergie nutzen und Kosten sparen

Wann und in welchem Maß die DAIKIN Solaranlage die Heizung und Warmwasserbereitung unterstützt, zeigt die Grafik. Kombiniert mit einer DAIKIN Altherma Wärmepumpe, die ebenfalls regenerative Umweltenergie nutzt, sinkt der Einsatz von Hilfsenergie auf ein absolutes Minimum.

■ Solarenergienutzung für Warmwasser und Heizung ■ Wärmepumpe (Umweltwärme) ■ Hilfsenergie (Strom)

Innovative Heiztechnologie

Höchste Effizienz und Flexibilität

Wärmepumpen werden mit neuen Kältemitteln noch umweltfreundlicher

Die Wärmepumpentechnik arbeitet mit unterschiedlichen Kältemitteln, die sich in ihren Auswirkungen auf das Klima stark unterscheiden. Wichtig ist daher, wie hoch ihr Global Warming Potential (GWP) oder Treibhauspotenzial ist. Ab 2030 tritt eine EU-Verordnung in Kraft, die hier strenge Regeln setzt. Doch es gibt Wärmepumpen, die diese Vorgaben bereits heute erfüllen.

Die DAIKIN Gruppe setzt bei der neuen Wärmepumpen-Generation auf das zukunftsfähige Kältemittel R-32. Es hat sowohl im Kühl- als auch im Heizbetrieb die beste Performance.

Daikin hat als weltweit erstes Unternehmen mit R-32 betriebene Wärmepumpen auf den Markt gebracht. Das Kältemittel R-32 erzielt höchste Wirkungsgrade und trägt durch sein deutlich niedrigeres Treibhauspotenzial zur Senkung des CO₂-Ausstoßes bei. R-32 kann problemlos wiedergewonnen und wiederverwendet werden und stellt somit eine hervorragende Lösung zum Erreichen der CO₂-Ziele der Europäischen Union dar.

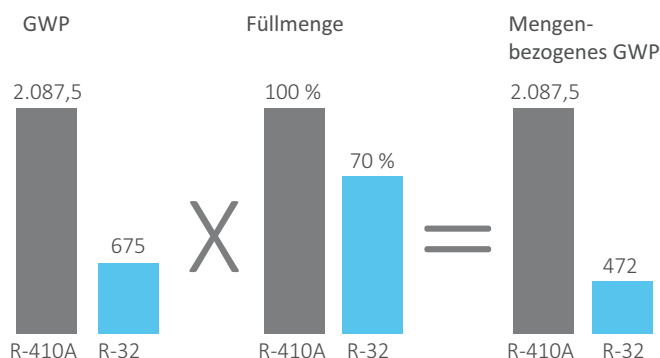

Variable Leistung mit Invertertechnologie

Abhängig von der Witterung und dem Nutzerverhalten schwankt der Wärmebedarf eines Gebäudes sehr stark. Bei den DAIKIN Wärmepumpen kommt die sogenannte Inverter-Technologie zum Einsatz. Diese ist in das Außengerät integriert.

Die Technologie sorgt dafür, dass der Kompressor zwischen 50 und 100 % Leistung variabel betrieben wird. Die Leistung der Wärmepumpe wird dabei ständig dem tatsächlichen Bedarf angepasst. Dies führt zu einer hohen Energieeffizienz und flüsterleiser Betriebsweise.

Eine Invertergeregelter Wärmepumpe bietet eine deutlich höhere Effizienz im Vergleich zu einer EIN/AUS-geregelten Anlage und damit einer höheren Leistungszahl (COP) bei gleichzeitig geringeren Betriebskosten.

Vorteile der Invertertechnologie:

- > Sie erreichen viel schneller die gewünschte Komforttemperatur.
- > Die Anlaufzeit ist um 1/3 kürzer.
- > Sie sparen viel Energie und somit auch Geld: 30 % weniger Leistungsaufnahme
- > Vermeidet das Ein- und Ausschalten des Verdichters, d. h. Spannungsspitzen werden vermieden.
- > Energiekosten werden um 1/3 gesenkt (im Vergleich zu normalen Ein/Aus-Geräten).
- > Keine Temperaturschwankungen

DAIKIN ist ein weltweit führendes Unternehmen in der Klima- und Wärmepumpentechnik. Die Kompressoren der DAIKIN Wärmepumpen werden innerhalb der Unternehmensgruppe entwickelt und hergestellt. Deshalb können wir als Technologieführer auf ein Know-how von vielen Millionen Kompressoren zurückgreifen.



BLUEEVOLUTION

R-32



Comfort 365

Ihr Wohlfühlklima Tag für Tag

Comfort 365 – Behagliche Wärme im Winter und angenehme Kühle im Sommer



Viele DAIKIN Wärmepumpen sind serienmäßig mit einer integrierten Kühloption ausgestattet. In Verbindung mit einer Fußbodenheizung können Sie ohne weiteren Aufwand und zusätzliche Investitionen die Doppelfunktion für Heizen und Kühlen genießen. Dabei sind die Betriebskosten für diesen zusätzlichen Komfort gering.

Regenerativ Heizen im Winter, sanft Kühlen im Sommer

In Kombination mit einer Fußbodenheizung stellen die DAIKIN Altherma Wärmepumpen ihre besonderen Qualitäten unter Beweis. Zur Kühlung wird der Prozess der Wärmepumpe einfach in umgekehrter Richtung genutzt, das bedeutet, dem Gebäude wird Wärme entzogen und an die Umgebung abgegeben. Die eigentliche Kühlung des Raumes erfolgt dann vor allem über die Fußbodenheizung. Durch die große Fläche sorgt sie für ein sehr angenehmes und zugfreies Raumklima. Unsichtbar und geräuschlos, auch im Kühlfall.

Clever kombiniert: Fußbodenheizung und Gebläsekonvektor

In Räumen ohne Fußbodenheizung wird der Gebläsekonvektor als ideale Ergänzung zur DAIKIN Altherma Wärmepumpe eingesetzt, der ebenfalls die Doppelfunktion Heizen und Kühlen übernimmt. Der besonders leise Betrieb ermöglicht sogar den Einsatz in Schlafräumen. Die integrierte elektronische Raumtemperaturregelung sorgt für das optimale Klima in jedem Raum.



Sonderfarben

Finden Sie Ihre Lieblingsfarbe



DAIKIN Altherma Wärmepumpen-Außengeräte in Sonderfarben



Lieferzeit Sonderlackierung nach Auftragseingang bei DAIKIN 10 Werktage. Der Umtausch ist ausgeschlossen. Die Abbildung der Farben ist aus drucktechnischen Gründen nicht verbindlich. Irrtum und technische Änderung vorbehalten.

Für Außengeräte der Modelle

DAIKIN Altherma 3 R
DAIKIN Altherma R
DAIKIN Altherma M ECH₂O



RAL 7016
Anthrazitgrau



RAL 9016
Verkehrsweiß



RAL 9006
Weißaluminium



RAL 3003
Rubinrot



RAL 7016 Anthrazitgrau



RAL 9006 Weißaluminium



RAL 9016 Verkehrsweiß



RAL 3003 Rubinrot

Hinweis: Serienlackierung Außengeräte in Elfenbein.



DAIKIN Altherma 3 H HT

Die optimale Lösung für die Renovierung sowie den Tausch von Gasgeräten, Ölgeräten oder sonstiger Heizsysteme. Ein weiteres Einsatzgebiet ist der Neubau größerer Einfamilienhäuser und kleinerer Wohnanlagen.



Außengerät DAIKIN Altherma 3 H HT				14 kW EPRA14DW1	16 kW EPRA16DW1	18 kW EPRA18DW1
passend für Inneneinheit DAIKIN Altherma 3 H HT ECH ₂ O				ETSH16P50D ETSX16P50D ETSHB16P50D ETSXB16P50D		
passend für Inneneinheit DAIKIN Altherma 3 H HT F				ETVH16S18D9W(G) ETVX16S18D9W(G) ETVH16S23D9W(G) ETVX16S23D9W(G)		
passend für Inneneinheit DAIKIN Altherma 3 H HT W				ETBH16D6V ETBX16D6V ETBH16D9W ETBX16D9W		
Heizleistung	A -7 / W35	nom.	kW	10,72	10,72	10,72
	A 2 / W35			6,87	6,87	6,87
	A 7 / W35			5,90	9,00	9,00
	A -15 / W70	max.	kW	8,68	9,76	10,84
	A -10 / W55			10,64	12,17	12,73
A -7 / W35	9,74			11,13	12,52	
A 2 / W35			9,91	11,33	12,74	
Kühlleistung	A35 / W18	Nom.	kW	10,55	11,51	12,46
	A35 / W 7			6,90	7,88	8,86
COP	A -7 / W35			2,79	2,88	2,88
	A 2 / W35			4,22	4,31	4,31
	A 7 / W35			4,79	5,00	5,00
EER	A35 / W18			4,13	4,11	4,09
	A35 / W 7			2,70	2,69	2,68
Abmessungen	Gerät	H x B x T		mm		
				1.005 x 1.270 x 535		
Gewicht	Gerät			kg		
				151		
Betriebsbereich	Heizen		min.	°CWB	-28	
			max.	°CWB	35	
	Kühlen		min.	°CDB	10	
			max.	°CDB	43	
	Warmwasser		min.	°CDB	-28	
			max.	°CDB	35	
Schallleistungspegel	Heizen		nom.	dB(A)	54	
			max.	dB(A)	60	
	Flüsterbetrieb 2		nom.	dB(A)	46	
			max.	dB(A)	54	
	Flüsterbetrieb 3		nom.	dB(A)	50	
			max.	dB(A)	50	
Kältemittel	Typ			R-32 (1)		
	GWP			675		
Verdichter	Typ			Scroll-Verdichter		
Abtauverfahren			Prozessumkehr			
Leistungsregelung	Methode		Inverter geregelt			
Stromversorgung	Phase		3~			
	Frequenz		Hz	50		
	Spannung		V	400		
	Spannungsbereich	min.	%	10		
		max.	%	-10		
Empfohlene Sicherungen		A	16			
Hinweise	(1) Enthält fluorierte Treibhausgase °CDB = Außentemperatur					

Energieeffizienzklassen finden Sie bei den Innengeräten





Inneneinheit DAIKIN Altherma 3 H HT ECH ₂ O				14-18 kW 500 Liter		14-18 kW 500 Liter (Biv)	
Heizen Heizen/Kühlen				ETSH16P50D ETSX16P50D		ETSHB16P50D ETSXB16P50D	
passend für Außengerät				EPRA14DW1 EPRA16DW1 EPRA18DW1			
Energieeffizienzklasse	Raumheizung 35 °C	ohne Regelung (1)			A+++		
		mit Regelung (2)			A+++		
	Raumheizung 55 °C	ohne Regelung (1)			A++		
		mit Regelung (2)			A+++		
	Warmwasserbereitung (Zapfprofil) (3)				A (XL)		
Abmessungen	Gerät	H x B x T		mm	1.896 x 790 x 790		
Gewicht	Gerät			kg	94	100	
Speicher	Wasservolumen			L	477		
	Maximale Wassertemperatur			°C	85		
	Isolierung	Wärmeverlust		kWh/24h	1,7 (4)		
Betriebsbereich	Heizen	Wasserseite	min.	°C	15		
			max.	°C	70		
	Kühlen (Version ETSX)	Wasserseite	min.	°C	7		
			max.	°C	22		
	Warmwasser	Wasserseite	min.	°C	10 (< 18 °C mit BUH)		
			max.	°C	75 (> 65 °C mit BUH)		
Schalleistungspegel				dB(A)	46		
Stromversorgung	Phase				1~		
	Frequenz			Hz	50		
	Spannung			V	230		
	Spannungsbereich	min.		%	10		
		max.		%	-10		
Strom	Empfohlene Sicherungen			A	20		
IP Klasse					IPX0A		
Hinweise	(1) Skala Raumheizung D - A+++ (2) Skala Raumheizung G - A+++ (3) Skala Warmwasserbereitung A+ - F (4) Wärmeverlust gemäß EN12897 und EN15332						





Inneneinheit DAIKIN Altherma 3 H HT F				14-18 kW 180 Liter	14-18 kW 230 Liter
Heizen				ETVH16S18D9W(G)	ETVH16S23D9W(G)
Heizen/Kühlen				ETVX16S18D9W(G)	ETVX16S23D9W(G)
passend für Außengerät				EPRA14DW1 EPRA16DW1 EPRA18DW1	
Energieeffizienzklasse	Raumheizung 35 °C	ohne Regelung (1)		A+++	
		mit Regelung (2)		A+++	
	Raumheizung 55 °C	ohne Regelung (1)		A++	
		mit Regelung (2)		A+++	
	Warmwasserbereitung (Zapfprofil) (3)			A+ (L)	A+ (XL)
Abmessungen	Gerät	H x B x T	mm	1.650 x 595 x 625	1.850 x 595 x 625
Gewicht	Gerät		kg	109	118
Speicher	Wasservolumen		L	180	230
	Material		Edelstahl (EN 1.4521)		
	Maximale Wassertemperatur		°C	70	
	Maximaler Wasserdruck		bar	10	
	Isolierung	Material		Polyurethanschaum	
Wärmeverlust		kWh/24h	1,2 (ΔT 45K)	1,4 (ΔT 45K)	
Betriebsbereich	Heizen	Wasserseite	min.	°C	15
			max.	°C	70
	Kühlen (Version ETVX)	Wasserseite	min.	°C	7
			max.	°C	22
	Warmwasser	Wasserseite	min.	°C	10
			max.	°C	65
Schalleistungspegel				dB(A)	44
Schalldruckpegel				dB(A)	30
Stromversorgung	Phase			3~	
	Frequenz			Hz	50
	Spannung			V	400
	Spannungsbereich	min.		%	10
		max.		%	-10
Strom	Empfohlene Sicherungen			A	20
IP Klasse				IP X0B	
Hinweise	(1) Skala Raumheizung D - A+++ (2) Skala Raumheizung G - A+++ (3) Skala Warmwasserbereitung A+ - F				



011-1W0353
011-1W0354
011-1W0357
011-1W0358
011-1W0361
011-1W0362



Inneneinheit DAIKIN Altherma 3 H HT W				14-18 kW	14-18 kW		
Heizen Heizen/Kühlen				ETBH16D9W ETBX16D9W	ETBH16D6V ETBX16D6V		
passend für Außengerät				EPRA14DW1 EPRA16DW1 EPRA18DW1			
Energieeffizienzklasse	Raumheizung 35 °C	ohne Regelung (1)		A+++			
		mit Regelung (2)		A+++			
	Raumheizung 55 °C	ohne Regelung (1)		A++			
		mit Regelung (2)		A+++			
Abmessungen	Gerät	H x B x T	mm	840 x 440 x 390			
Gewicht	Gerät			kg	38		
Betriebsbereich	Heizen	Wasserseite	min.	°C	15		
			max.	°C	70		
	Kühlen (Version H/C)	Wasserseite	min.	°C	5		
			max.	°C	22		
Schallleistungspegel				dB(A)	44		
Schalldruckpegel				dB(A)	30		
Stromversorgung	Phase				3~	1~	
	Frequenz			Hz	50		
	Spannung			V	400	230	
	Spannungsbereich	min.			%	10	
		max.			%	-10	
Strom	Empfohlene Sicherungen			A	20		
IP Klasse					IP X0B		
Hinweise	(1) Skala Raumheizung D - A+++ (2) Skala Raumheizung G - A+++						



011-1W0353
011-1W0354
011-1W0357
011-1W0358
011-1W0361
011-1W0362

DAIKIN Altherma 3 R

Ausgezeichnete saisonale Effizienz bei minimalen Betriebskosten. Optimal für Neubauten und Niedrigenergiehäuser. Mit einer Wasseraustrittstemperatur von bis zu 65 °C auch für Renovierungen geeignet.



Außengerät DAIKIN Altherma 3 R				4 kW ERGA04DV	6 kW ERGA06DV	8 kW ERGA08DV
passend für Inneneinheit DAIKIN Altherma 3 R ECH ₂ O				304 H/C (Biv) 304 H Biv 504 H/C (Biv)	308 H/C (Biv) 308 H Biv 508 H/C (Biv) 508 H Biv	308 H/C (Biv) 508 H/C (Biv) 508 H Biv
passend für Inneneinheit DAIKIN Altherma 3 R F				EHVH04S18D6V EHVH04S18D6VG EHVH04S23D6V EHVH04S23D6VG	EHVH08S18D9W EHVH08S18D9WG EHVH08S23D9W EHVH08S23D9WG	EHVH08S18D9W EHVH08S18D9WG EHVH08S23D9W EHVH08S23D9WG
passend für Inneneinheit DAIKIN Altherma 3 R W				EHBX04D6V	EHBX08D9W	EHBX08D9W
Heizleistung (Flüsterbetrieb 2)	A -7 / W35	nom.	kW	4,50 (4,50)	5,50 (5,50)	6,00 (5,80)
	A 2 / W35			3,50 (3,60)	4,80 (4,60)	5,60 (5,20)
	A 7 / W35			4,30 (4,10)	6,00 (5,90)	7,50 (7,20)
	A10 / W35			5,20 (5,10)	6,20 (5,90)	7,70 (8,00)
	A -7 / W35	max.	kW	5,40	6,30	7,30
	A 2 / W35			5,50	6,20	7,20
	A 7 / W35			6,40	7,70	9,40
Kühlleistung	A35 / W18	nom.	kW	4,90	6,00	6,30
	A35 / W 7			4,30	4,90	5,40
COP	A -7 / W35			3,10	2,90	2,70
	A 2 / W35			4,10	3,75	3,65
	A 7 / W35			5,10	4,85	4,60
	A10 / W35			5,40	5,15	4,90
EER	A35 / W18			5,98	5,61	5,40
	A35 / W 7			3,64	3,67	3,54
Abmessungen	Gerät	H x B x T		mm 740 x 884 x 388		
Gewicht	Gerät			kg 58,5		
Betriebsbereich	Heizen	min.	°CWB	-25 (1)		
		max.	°CWB	25		
	Kühlen	min.	°CDB	10		
		max.	°CDB	43		
	Warmwasser	min.	°CDB	-25 (2)		
		max.	°CDB	35 (2)		
Schallleistungspegel	Heizen	nom.	dB(A)	58	60	62
	Kühlen	nom.	dB(A)	61	62	
	Flüsterbetrieb 2	nom.	dB(A)	56	57	59
	Flüsterbetrieb 3	nom.	dB(A)	52		
Schalldruckpegel	Heizen	nom.	dB(A)	44 (3)	47 (3)	49 (3)
	Kühlen	nom.	dB(A)	48 (3)	49 (3)	50 (3)
	Flüsterbetrieb 2	nom.	dB(A)	44,5 (4)	45,5 (4)	47,5 (4)
	Flüsterbetrieb 3	nom.	dB(A)	34,5 (4)		
Kältemittel	Typ			R-32 (5)		
	GWP			675		
	Füllmenge			kg	1,5	
				TCO _{2eq}	1,01	
Verdichter	Typ			Vollhermetischer Swing-Verdichter		
Abtauverfahren			Prozessumkehr			
Leistungsregelung	Methode		Invertergeregelt			
Stromversorgung	Phase		1~			
	Frequenz		Hz	50		
	Spannung		V	230		
	Spannungsbereich	min.	%	10		
		max.	%	-10		
Strom	Empfohlene Sicherungen		A	20	25	
Hinweise	(1) Betriebsbereich Heizen (Außengerät): Bereichserweiterung durch Unterstützung eines Reserveheizers (2) Betriebsbereich Warmwasser (Außengerät): Bereichserweiterung durch Unterstützung eines Zusatzheizers (3) Gemessen in 1 m Abstand (4) Gemessen in 3 m Abstand (5) Enthält fluoridierte Treibhausgase °CWB = Innentemperatur °CDB = Außentemperatur					

Energieeffizienzklassen finden Sie bei den Innengeräten





Inneneinheit DAIKIN Altherma 3 R ECH ₂ O				4 kW 300 Liter	6-8 kW 300 Liter	4 kW 500 Liter	6-8 kW 500 Liter
Heizen				304 H	308 H		508 H
Heizen/Kühlen				304 H/C	308 H/C		508 H/C
Heizen Version Biv				304 H Biv	308 H Biv		508 H Biv
Heizen/Kühlen Version Biv				304 H/C Biv	308 H/C Biv	504 H/C Biv	508 H/C Biv
passend für Außengerät				ERGA04DV	ERGA06DV ERGA08DV	ERGA04DV	ERGA06DV ERGA08DV
Energieeffizienzklasse	Raumheizung 35 °C	ohne Regelung (1)		A++			
		mit Regelung (2)		A++			
	Raumheizung 55 °C	ohne Regelung (1)		A++			
		mit Regelung (2)		A++			
	Warmwasserbereitung (Zapfprofil) (3)			A+ (L)	A+ (L)	A (XL)	A (XL)
Abmessungen	Gerät	H x B x T	mm	1.891 x 595 x 615		1.896 x 790 x 790	
Gewicht	Gerät		kg	84 93 (Biv)		111 120 (Biv)	
Speicher	Wasservolumen		L	294		477	
	Maximale Wassertemperatur		°C	85			
	Isolierung	Wärmeverlust	kWh/24h	1,5 (4)		1,7 (4)	
Wärmetauscher	Warmwasser	Rohrmaterial		Edelstahl (DIN 1.4404)			
		Fläche	m ²	5,6		5,8	
		Wasserinhalt	L	27,1		29,0	
		Maximaler Betriebsdruck	bar	6			
Wärmetauscher (nur Version Biv)	Drucksolar	Rohrmaterial		Edelstahl (DIN 1.4404)			
		Fläche	m ²	0,7		1,7	
		Wasserinhalt	L	3,9		12,5	
Schallleistungspegel			nom.	dB(A)		40	
Schalldruckpegel			nom.	dB(A)		28 (5)	
Betriebsbereich	Heizen	Wasserseite	min.	°C	15 (6)		
			max.	°C	65		
	Kühlen (Version H/C)	Wasserseite	min.	°C	5		
			max.	°C	22		
	Warmwasser	Wasserseite	min.	°C	25		
			max.	°C	80 (7)		
Stromversorgung	Phase				1~		
	Frequenz		Hz		50		
	Spannung		V		230		
	Spannungsbereich	min.	%		10		
		max.	%		10		
Strom	Empfohlene Sicherungen		A		<16		
Hinweise	(1) Skala Raumheizung D - A+++ (2) Skala Raumheizung G - A+++ (3) Skala Warmwasserbereitung A+ - F (4) Wärmeverlust gemäß EN12897 und EN15332 (5) Gemessen in 1 m Abstand (6) 15 °C bis 25 °C: nur Reserveheizer, kein Wärmepumpenbetrieb = während Inbetriebnahme (7) > 55 °C nur Reserveheizer, kein Wärmepumpenbetrieb						





Inneneinheit DAIKIN Altherma 3 R F				4 kW 180 L	4 kW 230 L	6-8 kW 180 L	6-8 kW 230 L	
EHVH/EHVX				04S18D6V	04S23D6V	08S18D6V 08S18D9W	08S23D6V 08S23D9W	
passend für Außengerät				ERGA04DV	ERGA04DV	ERGA06DV ERGA08DV	ERGA06DV ERGA08DV	
Energieeffizienzklasse	Raumheizung 35 °C	ohne Regelung (1)		A+++				
		mit Regelung (2)		A+++				
	Raumheizung 55 °C	ohne Regelung (1)		A++				
		mit Regelung (2)		A+++				
	Warmwasserbereitung (Zapfprofil) (3)				A+ (L)	A+ (XL)	A+ (L)	A+ (XL)
Abmessungen	Gerät	H x B x T	mm	1.650 x 595 x 625	1.850 x 595 x 625	1.650 x 595 x 625	1.850 x 595 x 625	
Gewicht	Gerät		kg	131	139	131	139	
Speicher	Wasservolumen		L	180	230	180	230	
	Maximale Wassertemperatur		°C	70				
	Maximaler Wasserdruck		bar	10				
Schalleistungspegel			nom. dB(A)	42				
Betriebsbereich	Heizen	Wasserseite	min. °C	15				
			max. °C	65				
	Kühlen (EHVX)	Wasserseite	min. °C	5				
			max. °C	22				
	Warmwasser	Wasserseite	min. °C	25				
Stromversorgung	Phase			1~		1~ (D6V) / 3~ (D9W)		
	Frequenz			Hz		50		
	Spannung			V		230		
	Spannungsbereich			min. %	10			
				max. %	-10			
Strom	Empfohlene Sicherungen			A		≤ 20		
IP Klasse				IP X0B				
Hinweise	(1) Skala Raumheizung D - A+++ (2) Skala Raumheizung G - A+++ (3) Skala Warmwasserbereitung A+ - F							





Innengerät DAIKIN Altherma 3 R W				4 kW	8 kW
Heizen				EHBH04D6V	EHBH08D6V
Heizen/Kühlen				EHBX04D6V	EHBH08D9W EHBX08D6V EHBX08D9W
passend für Außengerät				ERGA04DV	ERGA06DV ERGA08DV
Energieeffizienzklasse	Raumheizung 35 °C	ohne Regelung (1)		A+++	
		mit Regelung (2)		A+++	
	Raumheizung 55 °C	ohne Regelung (1)		A++	
		mit Regelung (2)		A+++	
Abmessungen	Gerät	H x B x T	mm	840 x 440 x 390	
Gewicht	Gerät			kg	42,4
Schallleistungspegel				nom. dB(A)	42
Schalldruckpegel				nom. dB(A)	28 (1)
Betriebsbereich	Heizen	Wasserseite	min. °C	15 (2)	
			max. °C	65	
	Kühlen (RHBX/EHBX)	Wasserseite	min. °C	5	
			max. °C	22	
	Warmwasser	Wasserseite	min. °C	25	
			max. °C	80 (3)	
Elektroheizung	Stromversorgung	Heizleistung	kW	6 (D6V) / 9 (D9W)	6 (D6V) / 9 (D9W)
		Phase		1~ (D6V) / 3~ (D9W)	1~ (D6V) / 3~ (D9W)
		Spannung	V	230 (D6V) / 400 (D9W)	230 (D6V) / 400 (D9W)
		Frequenz	Hz	50	
		Empfohlene Sicherung	A	≤ 20	
Hinweise	(1) Gemessen in 1 m Abstand (2) 15 °C bis 25 °C: nur Reserveheizer, kein Wärmepumpenbetrieb = während Inbetriebnahme (3) > 60 °C nur Reserveheizer, kein Wärmepumpenbetrieb				



reddot award 2018 winner



011-1W0218
011-1W0219
011-1W0221

DAIKIN Altherma R

Ideal für Neubauten und Niedrigenergiehäuser. Kombinierbar mit Fußbodenheizung, Flächenheizungen und Heizkörpern mit niedriger Vorlauftemperatur.



Außengerät DAIKIN Altherma R				11 kW ERLQ011CW1	14 kW ERLQ014CW1	16 kW ERLQ016CW1
passend für Inneneinheit DAIKIN Altherma R ECH ₂ O				516 H/C (Biv)	516 H/C (Biv)	516 H/C (Biv)
Heizleistung	A -7 / W35 A 2 / W35 A 7 / W35 A10 / W35	nom.	kW	6,00	8,30	8,00
				7,70	9,60	10,10
				11,80	14,80	15,30
				11,50	14,50	16,10
	A -7 / W35 A 2 / W35 A 7 / W35 A10 / W35	max.	kW	8,80	11,70	12,30
				9,10	10,90	11,40
				11,40	14,60	16,10
				11,90	15,00	16,50
Kühlleistung	A35 / W18	max.	kW	15,10	16,10	16,80
	A35 / W 7			11,70	12,60	13,10
COP	A -7 / W35			2,45	2,58	2,44
	A 2 / W35			3,29	3,22	3,15
	A 7 / W35			4,47	4,27	4,10
	A10 / W35			4,60	4,41	4,31
EER	A35 / W18			3,32	2,96	2,72
	A35 / W 7			2,72	2,47	2,29
Abmessungen	Gerät	H x B x T		mm		
				1.345 x 900 x 320		
Gewicht	Gerät			kg		
				114		
Betriebsbereich	Heizen	min.	°CWB	-25 (1)		
			max.	°CWB	35	
	Kühlen	min.	°CDB	10		
			max.	°CDB	46	
	Warmwasser	min.	°CDB	-20 (2)		
			max.	°CDB	35 (2)	
Schalleistungspegel	Heizen	nom.	dB(A)	64		66
	Kühlen	nom.	dB(A)	64	66	69
	Flüsterbetrieb	nom.	dB(A)	58		60
Schalldruckpegel	Heizen	nom.	dB(A)	51 (3)		52 (3)
	Kühlen	nom.	dB(A)	50 (3)	52 (3)	54 (3)
	Flüsterbetrieb	nom.	dB(A)	41 (4)		43 (4)
Kältemittel	Typ			R-410A (5)		
	GWP			2.087,5		
	Füllmenge	kg		3,4		
		TCO ₂ eq		7,1		
Verdichter	Typ			Vollhermetischer Swing-Verdichter		
Abtauverfahren				Prozessumkehr		
Leistungsregelung	Methode			Invertergeregelt		
Stromversorgung	Phase			3~		
	Frequenz		Hz	50		
	Spannung		V	400		
	Spannungsbereich	min.	%	10		
		max.	%	-10		
Strom	Maximaler Betriebsstrom	Heizen	A	16,3		
		Kühlen	A	16,3		
	Empfohlene Sicherungen		A	20		
Hinweise	(1) Betriebsbereich Heizen (Außengerät): Bereichserweiterung durch Unterstützung eines Reserveheizers (2) Betriebsbereich Warmwasser (Außengerät): Bereichserweiterung durch Unterstützung eines Zusatzheizers (3) Gemessen in 1 m Abstand (4) Gemessen in 3 m Abstand (5) Enthält fluoridierte Treibhausgase °CWB = Innentemperatur °CDB = Außentemperatur Programmierung des Flüsterbetriebs ist nur in der zugriffsgeschützten Programmierenebene (Fachmannebene) möglich.					

Energieeffizienzklassen finden Sie bei den Innengeräten



DAIKIN Altherma R

Ideal für Neubauten und Niedrigenergiehäuser. Kombinierbar mit Fußbodenheizung, Flächenheizungen und Heizkörpern mit niedriger Vorlauftemperatur.



Außengerät DAIKIN Altherma R				11 kW ERLQ011CW1	14 kW ERLQ014CW1	16 kW ERLQ016CW1
passend für Innengerät DAIKIN Altherma R W				EHBH11CB9W EHBX11CB9W EHBH11CB3V EHBX11CB3V	EHBH16CB9W EHBX16CB9W EHBH16CB3V EHBX16CB3V	
passend für Innengerät DAIKIN Altherma R F				EHVX11S26CB9W EHSV11S26CB9W	EHVX16S26CB9W EHSV16S26CB9W	
Heizleistung	A -7 / W35	nom.	kW	8,60	10,00	11,10
	A 2 / W35			8,56	10,30	11,10
	A 7 / W35			11,20	14,50	16,00
	A10 / W35			11,20	14,30	15,70
Kühlleistung	A -7 / W35	max.	kW	8,80	11,70	12,30
	A 2 / W35			9,10	10,90	11,40
	A 7 / W35			11,40	14,60	16,10
	A10 / W35			11,90	15,00	16,50
COP	A35 / W18	max.	kW	15,10	16,10	16,80
	A35 / W 7			11,70	12,60	13,10
EER	A -7 / W35			2,75	2,65	2,64
	A 2 / W35			3,60	3,41	3,35
	A 7 / W35			4,60	4,30	4,25
	A10 / W35			4,85	4,70	4,50
Abmessungen	Gerät	H x B x T		mm		
				1.345 x 900 x 320		
Gewicht	Gerät			kg		
Betriebsbereich	Heizen	min.	°CWB	-25 (1)		
		max.	°CWB	35		
	Kühlen (Modelle RHBX)	min.	°CDB	10		
		max.	°CDB	46		
	Warmwasser	min.	°CDB	-20 (2)		
		max.	°CDB	35 (2)		
Schallleistungspegel	Heizen	nom.	dB(A)	64		66
	Kühlen (Modelle RHBX)	nom.	dB(A)	64	66	69
	Flüsterbetrieb	nom.	dB(A)	58		60
Schalldruckpegel	Heizen	nom.	dB(A)	51 (3)		52 (3)
	Kühlen (Modelle RHBX)	nom.	dB(A)	50 (3)	52 (3)	54 (3)
	Flüsterbetrieb	nom.	dB(A)	41 (4)		43 (4)
Kältemittel	Typ			R-410A (5)		
	GWP			2.087,5		
	Füllmenge			kg	3,4	
		TCO2eq	7,1			
Verdichter	Typ			Vollhermetischer Swing-Verdichter		
Abtauverfahren				Prozessumkehr		
Leistungsregelung	Methode			Invertergeregelt		
Stromversorgung	Phase			3~		
	Frequenz		Hz	50		
	Spannung			V		
	Spannungsbereich	min.	%	10		
		max.	%	-10		
Strom	Maximaler Betriebsstrom	Heizen	A	16,3		
		Kühlen	A	16,3		
	Empfohlene Sicherungen			A		
Hinweise	(1) Betriebsbereich Heizen (Außengerät): Bereichserweiterung durch Unterstützung eines Reserveheizers					
	(2) Betriebsbereich Warmwasser (Außengerät): Bereichserweiterung durch Unterstützung eines Zusatzheizers					
(3) Gemessen in 1 m Abstand (4) Gemessen in 3 m Abstand (5) Enthält fluoridierte Treibhausgase						
°CWB = Innentemperatur °CDB = Außentemperatur						
Programmierung des Flüsterbetriebs ist nur in der zugriffsgeschützten Programmierenebene (Fachmannebene) möglich.						

Energieeffizienzklassen finden Sie bei den Innengeräten





Inneneinheit DAIKIN Altherma R ECH ₂ O				516 H/C EHSX16P50B	516 H/C Biv EHSXB16P50B	
passend für Außengerät				ERLQ011CW1 ERLQ014CW1	ERLQ016CW1	
Energieeffizienzklasse	Raumheizung 35 °C	ohne Regelung (1)		A++		
		mit Regelung (2)		A++		
	Raumheizung 55 °C	ohne Regelung (1)		A++		
		mit Regelung (2)		A++		
	Warmwasserbereitung (Zapfprofil) (3)			A (XL)		
Abmessungen	Gerät	H x B x T	mm	1.896 x 790 x 790		
Gewicht	Gerät		kg	113	116	
Speicher	Wasservolumen		L	477		
	Maximale Wassertemperatur		°C	85		
	Isolierung	Wärmeverlust	kWh/24h	1,7 (4)		
Wärmetauscher	Warmwasser	Rohrmaterial		Edelstahl (DIN 1.4404)		
		Fläche	m ²	5,8		
		Wasserinhalt	L	29,0		
		Maximaler Betriebsdruck	bar	6		
	Drucksolar	Rohrmaterial		–	Edelstahl (DIN 1.4404)	
		Fläche	m ²	–	1,7	
		Wasserinhalt	L	–	12,5	
Schallleistungspegel			nom.	dB(A) 40		
Schalldruckpegel			nom.	dB(A) 28 (5)		
Betriebsbereich	Heizen	Wasserseite	min.	°C 15 (6)		
			max.	°C 55		
	Kühlen	Wasserseite	min.	°C 5		
			max.	°C 22		
	Warmwasser	Wasserseite	min.	°C 25		
			max.	°C 80 (7)		
Stromversorgung	Phase			1~		
	Frequenz		Hz	50		
	Spannung		V	230		
	Spannungsbereich	min.	%	10		
		max.	%	10		
Strom	Maximaler Betriebsstrom		Heizen	A 2		
	Empfohlene Sicherungen			A ≤16		
Hinweise	(1) Skala Raumheizung D - A+++ (2) Skala Raumheizung G - A+++ (3) Skala Warmwasserbereitung A+ - F (4) Wärmeverlust gemäß EN12897 und EN15332 (5) Gemessen in 1 m Abstand (6) 15 °C bis 25 °C: nur Reserveheizer, kein Wärmepumpenbetrieb = während Inbetriebnahme (7) >50 °C nur Reserveheizer, kein Wärmepumpenbetrieb					



011-1W0090 → 95
011-1W0099 → 104



Innengerät DAIKIN Altherma R F				11 kW	14 kW 16 kW	
Heizen				EHVH11S26CB9W	EHVH16S26CB9W	
Heizen/Kühlen				EHVX11S26CB9W	EHVX16S26CB9W	
passend für Außengerät				ERLQ011CW1	ERLQ014CW1 ERLQ016CW1	
Energieeffizienzklasse	Raumheizung 35 °C	ohne Regelung (1)		A++	A++ (14 kW) A+ (16 kW)	
		mit Regelung (2)		A++	A++	
	Raumheizung 55 °C	ohne Regelung (1)		A+	A+ (14 kW) A+ (16 kW)	
		mit Regelung (2)		A++	A++ (14 kW) A+ (16 kW)	
	Warmwasserbereitung (Zapfprofil) (3)			A (XL)	A (XL)	
Abmessungen	Gerät	H x B x T	mm	1.732 x 600 x 728		
Gewicht	Gerät		kg	128	129	
Speicher	Wasservolumen		L	260	260	
	Isolierung		kWh/24h	1,9	1,9	
	Korrosionsschutz			Wartungsfreie elektrische Anode		
Schallleistungspegel		nom.	dB(A)	42	44	
Schalldruckpegel		nom.	dB(A)	28 (4)	30 (4)	
Betriebsbereich	Heizen	Wasserseite	min.	°C	15 (5)	
			max.	°C	55	
	Kühlen (nur Version RHBX)	Wasserseite	min.	°C	5 (6)	
			max.	°C	22	
	Warmwasser	Wasserseite	min.	°C	25	
			max.	°C	80 (7)	
Elektroheizung	Stromversorgung	Name		9WN		
		Heizleistung		kW	9	
		Phase		3~		
		Spannung		V	400	
		Frequenz		Hz	50	
		Betriebsstrom		A	13	
	Empfohlene Sicherung			A	≤ 20	
Hinweise	(1) Skala Raumheizung D - A+++ (2) Skala Raumheizung G - A+++ (3) Skala Warmwasserbereitung A+ - F (4) Gemessen in 1 m Abstand (5) 15 °C bis 25 °C: nur Reserveheizer, kein Wärmepumpenbetrieb = während Inbetriebnahme (6) Bitte Kondensatwanne für Innengerät EKHBDP* vorsehen (7) > 50 °C nur Reserveheizer, kein Wärmepumpenbetrieb					



Innengerät				11 kW	14 kW / 16 kW	
DAIKIN Altherma R W (Heizen)				EHBH11CB3V EHBH11CB9W	EHBH16CB3V EHBH16CB9W	
DAIKIN Altherma R W (Heizen und Kühlen)				EHBX11CB3V EHBX11CB9W	EHBX16CB3V EHBX16CB9W	
passend für Außengerät				ERLQ011CW1	ERLQ014CW1 ERLQ016CW1	
	Raumheizung 35 °C	ohne Regelung (1)		A++		
		mit Regelung (2)		A++		
	Raumheizung 55 °C	ohne Regelung (1)		A+		
		mit Regelung (2)		A++	A++ (14 kW) A+ (16 kW)	
Abmessungen	Gerät	H x B x T	mm	890 x 480 x 344		
Gewicht	Gerät	Version Heizen EHBH	kg	44	45	
		Version Heizen/Kühlen EHBX	kg	45	46	
Schallleistungspegel		nom.	dB(A)	41	44	
Schalldruckpegel		nom.	dB(A)	27 (3)	30 (3)	
Betriebsbereich	Heizen	Wasserseite	min.	°C	15 (4)	
			max.	°C	55	
	Kühlen (nur Version EHBX)	Wasserseite	min.	°C	5 (5)	
			max.	°C	22	
	Warmwasser	Wasserseite	min.	°C	25	
			max.	°C	80 (6)	
Elektroheizung	Stromversorgung	Name		9WN		
		Heizleistung	kW	9		
		Phase		1~ (3V) 3~ (9W)		
		Spannung	V	230 (3V) 400 (9W)		
		Frequenz	Hz	50		
		Betriebsstrom	A	13		
		Empfohlene Sicherung	A	≤ 20		
Hinweise	(1) Skala Raumheizung D - A+++ (2) Skala Raumheizung G - A+++ (3) Gemessen in 1 m Abstand (4) 15 °C bis 25 °C: nur Reserveheizer, kein Wärmepumpenbetrieb = während Inbetriebnahme (5) Bitte Kondensatwanne für Innengerät EKHBDP* vorsehen (65) > 50 °C nur Reserveheizer, kein Wärmepumpenbetrieb					

DAIKIN Altherma M

Ideal für Neubauten und Niedrigenergiehäuser. Kombinierbar mit Fußbodenheizung, Flächenheizungen und Heizkörpern mit niedriger Vorlauftemperatur.



Außengerät (Heizen/Kühlen) DAIKIN Altherma M ECH ₂ O				5 kW EBLQ05C2V3	7 kW EBLQ07C2V3	
passend für Inneneinheit				300 H/C 300 H/C Biv 500 H/C 500 H/C Biv	300 H/C 300 H/C Biv 500 H/C 500 H/C Biv	
Heizleistung	A -7 / W35		nom.	kW	4,37	6,40
	A 2 / W35				3,27	4,50
	A 7 / W35				4,40	7,00
	A10 / W35				4,91	7,00
	A -7 / W35		max.	kW	4,60	6,40
	A 2 / W35				4,80	7,00
	A 7 / W35				5,00	7,00
	A10 / W35				5,00	7,00
Kühlleistung	A35/W18		max.	kW	5,46	7,08
	A35/W 7				4,22	5,33
COP	A -7 / W35				2,71	2,50
	A 2 / W35				4,04	3,55
	A 7 / W35				5,00	4,67
	A10 / W35				5,30	4,97
EER	A35/W18				4,07	3,80
	A35/W 7				2,32	2,29
Abmessungen	Gerät	H x B x T	mm			735 x 1.090 x 350
Gewicht	Gerät			kg	76	80
Betriebsbereich	Heizen	Umgebung	min.	°CDB	-25	
			max.	°CDB	25	
		Wasserseite	min.	°C	15 (1)	
			max.	°C	55	
	Kühlen	Umgebung	min.	°CDB	10	
			max.	°CDB	43	
		Wasserseite	min.	°C	5	
			max.	°C	22	
	Warmwasser	Umgebung	min.	°CDB	-25 (2)	
			max.	°CDB	35 (2)	
		Wasserseite	min.	°C	25	
			max.	°C	80 (3)	
Schallleistungspegel	Heizen	nom.	dB(A)	61	62	
	Kühlen	nom.	dB(A)	63	63	
	Flüsterbetrieb Heizen	nom.	dB(A)	54	54	
	Schalldruckpegel	Heizen	nom.	dB(A)	48 (4)	49 (4)
Kühlen		nom.	dB(A)	48 (4)	50 (4)	
Flüsterbetrieb Heizen		nom.	dB(A)	37 (5)	37 (5)	
Kältemittel		Typ	R-410A (6)			
	GWP	2.087,5				
	Füllmenge	kg	1,3	1,5		
TCO ₂ eq		2,7	3,0			
Verdichter	Typ			Vollhermetischer Swing-Verdichter		
Abtauverfahren				Prozessumkehr		
Leistungsregelung	Methode			Invertergeregelt		
Stromversorgung	Phase			1~		
	Frequenz			Hz	50	
	Spannung			V	230	
	Spannungsbereich	min.	%	-10		
		max.	%	10		
Strom	Maximaler Betriebsstrom	Heizen	A	15,7	18,0	
	Empfohlene Sicherungen		A	16	20	
Hinweise	(1) 15 °C bis 25 °C nur mit Reserveheizer, kein Wärmepumpenbetrieb = während Inbetriebnahme (2) Betriebsbereich Warmwasser (Außengerät): Bereichserweiterung durch Unterstützung eines Zusatzheizers (3) > 50 °C nur mit Reserveheizer, kein Wärmepumpenbetrieb (4) Gemessen in 1 m Abstand (5) Gemessen in 3 m Abstand (6) Enthält fluorierte Treibhausgase °CDB = Außentemperatur					

Energieeffizienzklassen finden Sie bei den Innengeräten





Inneneinheit DAIKIN Altherma M ECH ₂ O				300 H/C EKHWMX300C	300 H/C Biv EKHWMXB300C	500 H/C EKHWMX500C	500 H/C Biv EKHWMXB500C
passend für Außengerät				EBLQ05C2V3 EBLQ07C2V3	EBLQ05C2V3 EBLQ07C2V3	EBLQ05C2V3 EBLQ07C2V3	EBLQ05C2V3 EBLQ07C2V3
Energieeffizienzklasse	Raumheizung 35 °C	ohne Regelung (1)		A++			
		mit Regelung (2)		A++			
	Raumheizung 55 °C	ohne Regelung (1)		A++			
		mit Regelung (2)		A++			
	Warmwasserbereitung (Zapfprofil) (3)				A (L)		A (XL)
Abmessungen	Gerät	H x B x T	mm	1.890 x 595 x 615		1.890 x 790 x 790	
Gewicht	Gerät		kg	77	82	85	91
Speicher	Wasservolumen		L	294		477	
	Maximale Wassertemperatur		°C	85			
	Isolierung	Wärmeverlust	kWh/24h	1,3 (4)		1,7 (4)	
Wärmetauscher	Warmwasser	Rohrmaterial		Edelstahl (DIN 1.4404)			
		Fläche	m ²	5,8		6,0	
		Wasserinhalt	L	27,1		28,2	
		Betriebsdruck	bar	6			
	Drucksolar	Rohrmaterial		Edelstahl (DIN 1.4404)			
		Fläche	m ²	-	0,8	-	1,6
Wasserinhalt		L	-	4,2	-	10,1	
Schallleistungspegel		nom.	dB(A)	42			
Schalldruckpegel		nom.	dB(A)	28 (6)			
Stromversorgung	Phase			1~			
	Frequenz		Hz	50			
	Spannung		V	230			
	Spannungsbereich	min.	%	10			
		max.	%	10			
Strom	Maximaler Betriebsstrom	Heizen	A	2			
	Empfohlene Sicherungen		A	≤ 16			
Hinweise	1) Skala Raumheizung D - A+++ 2) Skala Raumheizung G - A+++ 3) Skala Warmwasserbereitung A+ - F 4) Wärmeverlust gemäß EN12897 und EN15332 5) Gemessen in 1 m Abstand						



DAIKIN Altherma R Hybrid

Mit einer Wärmepumpenleistung von 5 kW oder 8 kW ist die DAIKIN Altherma R Hybrid bestens geeignet für die Modernisierung und in Mehrfamilienhäusern. Die Wärmepumpe wird durch das integrierte Gas-Brennwert-Wandgerät mit einer Leistung von 33 kW unterstützt.



Außengerät DAIKIN Altherma R Hybrid				5 kW Heizen EVLQ05CV3		8 kW Heizen/Kühlen EVLQ08CV3	
passend für Innengerät				EHYHBH05AV32		EHYHBH08AV32 EHYHBX08AV3	
Energieeffizienzklasse	Raumheizung 35 °C	ohne Regelung (1)		A++			
		mit Regelung (2)		A++			
	Raumheizung 55 °C	ohne Regelung (1)		A++			
		mit Regelung (2)		A++			
	Warmwasserbereitung (Zapfprofil) (3)				A (XL)		
Heizleistung	A -7 / W35 A 2 / W35 A 7 / W35 A10 / W35	nom.	kW	4,37 3,27 4,40 4,47	5,46 5,80 7,40 7,39		
	A -7 / W35 A 2 / W35 A 7 / W35 A10 / W35	max.	kW	4,6 4,8 5,1 5,2	6,4 7,7 10,2 10,5		
Kühlleistung	A35/W18 A35/W 7	max.	kW	- -	8,43 6,35		
	A -7 / W35 A 2 / W35 A 7 / W35 A10 / W35			2,81 4,02 5,04 5,12	2,71 3,53 4,45 4,75		
EER	A35 / W18 A35 / W 7			- -	3,42 2,29		
Abmessungen	Gerät	H x B x T		mm	735 x 832 x 307		
Gewicht	Gerät			kg	54	56	
Betriebsbereich	Heizen	Umgebung	min.	°C	-25		
			max.	°C	25		
	Kühlen	Umgebung	min.	°C	-	10	
			max.	°C	-	43	
Schallleistungspegel	Heizen	nom.	dB(A)	61	62		
	Kühlen (RHYHBX)	nom.	dB(A)	-	63		
	Flüsterbetrieb	nom.	dB(A)	54			
Schalldruckpegel	Heizen	nom.	dB(A)	48 (4)	49 (4)		
	Kühlen (RHYHBX)	nom.	dB(A)	-	49 (4)		
	Flüsterbetrieb	nom.	dB(A)	37 (5)			
Kältemittel	Typ			R-410A (6)			
	GWP			2.087,5			
	Füllmenge		kg	1,50	1,60		
		TCO2eq	3,0	3,3			
Verdichter	Typ			Vollhermetischer Swing-Verdichter			
Abtauverfahren				Prozessumkehr			
Leistungsregelung	Methode			Invertergeregelt			
Stromversorgung	Phase			1~			
	Frequenz		Hz	50			
	Spannung		V	230			
	Spannungsbereich		min.	%	-10		
max.			%	10			
Strom	Maximaler Betriebsstrom	Heizen	A	18,0			
		Kühlen	A	18,0			
	Empfohlene Sicherung		A	20			
Hinweise	(1) Skala Raumheizung D - A+++ (2) Skala Raumheizung G - A+++ (3) Skala Warmwasserbereitung A+ - F (4) Gemessen in 1 m Abstand (5) Gemessen in 3 m Abstand (6) Enthält fluoridierte Treibhausgase						





Wärmepumpen-Innengerät DAIKIN Altherma R Hybrid				5 kW Heizen EHYHBH05AV32	8 kW Heizen EHYHBH08AV32	8 kW Heizen/Kühlen EHYHBX08AV3
passend für Außengerät				EVLQ05CV3	EVLQ08CV3	EVLQ08CV3
Abmessungen	Gerät	H x B x T	mm	902 (1) x 450 x 164		
Gewicht	Gerät		kg	30	31,2	
Betriebsbereich	Heizen	Wasserseite	min.	°C	25	
			max.	°C	55	
	Kühlen	Wasserseite	min.	°C	-	5
			max.	°C	-	22
Stromversorgung	Phase			1~		
	Frequenz			Hz	50	
	Spannung			V	230	
	Spannungsbereich		min.	%	10	
			max.	%	10	
Hinweise	(1) Gesamthöhe mit Automatikentlüfter und Anschlussleitungen: 1.075 mm					

Gas-Brennwertgerät DAIKIN Altherma R Hybrid				32 kW EHYKOMB33AA2		
System	Anschließbares Wärmepumpenmodul			EHYHBH05AV32 EHYHBH08AV32 EHYHBX08AV3		
Gas	Geräteklasse			C13 , C33, C43, C53, C83, C63, C93		
	Anschluss	Durchmesser	mm	15		
	NOx Klasse			6		
Heizleistung	Abgabe Pn bei 80/60 °C	min.	kW	8.2 (3)		
				6.7 (4)		
	max..	kW	8.2 (5)			
			26.6 (3)			
			21.8 (4)			
				26.6 (5)		
Effizienz	Netto-Brennwert	%	98 (2), 107 (1)			
Betriebsbereich		min.	°C	15		
		max.	°C	80		
Warmwasser	Abgabe	min.	kW	7,6		
		max.	kW	32,7		
Abmessungen	Gerät	Höhe	Gehäuse	mm	710	
		Breite		mm	450	
		Tiefe		mm	240	
Gewicht	Gerät		kg	36		
Wärmetauscher	Material			Aluminium		
Stromversorgung	Phase			1~		
	Frequenz			Hz	50	
	Spannung			V	230	
IP Klasse				IP44		
Elektroenergieverbrauch		max.	W	55		
		Standby	W	2		
Hinweise	(1) 40/30 (30%) (2) 80/60 (3) G20 (4) G25 (5) G31					

DAIKIN Altherma H Hybrid

Die Gas-Hybrid-Wärmepumpe in Monoblock-Ausführung ist optimal für den Neubau, den Einsatz in Etagenwohnungen oder zur Ergänzung eines bestehenden Kessels.



DAIKIN Altherma H Hybrid Außengerät				4 kW EJHA04AV3		
passend für Innengerät				EHY2KOMB28A EHY2KOMB32A		
Energieeffizienzklasse	Raumheizung 35 °C	ohne Regelung (1)		A++		
		mit Regelung (2)		A++		
	Raumheizung 55 °C	ohne Regelung (1)		A++		
		mit Regelung (2)		A++		
	Warmwasserbereitung (Zapfprofil) (3)				A (XL)	
Heizleistung	A -7 / W35 A 2 / W35 A 7 / W35 A10 / W35	nom.	kW	3,53 2,97 3,98 4,10		
	A -7 / W35 A 2 / W35 A 7 / W35 A10 / W35	max.	kW	3,89 4,41 4,65 4,76		
COP	A -7 / W35			2,69		
	A 2 / W35			3,78		
	A 7 / W35			4,55		
	A10 / W35			4,85		
Abmessungen	Gerät	H x B x T	mm	745 x 845 x 329		
Gewicht	Gerät			kg	45	
Betriebsbereich	Heizen	Umgebung	min.	°C	-15	
			max.	°C	25	
Schallleistungspegel	Heizen		nom.	dB(A)	58,7	
Schalldruckpegel	Heizen		nom.	dB(A)	37 (4)	
	Flüsterbetrieb		nom.	dB(A)	34,6 (4)	
Kältemittel	Typ			R-32 (5)		
	GWP			675		
	Füllmenge		kg	0,56		
			TCO2eq	0,38		
Verdichter	Typ			Vollhermetischer Swing-Verdichter		
Abtauverfahren				Prozessumkehr		
Leistungsregelung	Methode			Invertergeregelt		
IP Klasse				IPX4		
Stromversorgung	Phase			1~		
	Frequenz		Hz	50		
	Spannung		V	220-240		
	Spannungsbereich		min.	%	5	
			max.	%	5	
Strom	Maximaler Betriebsstrom		A	< 10,3		
	Empfohlene Sicherung		A	20		
Hinweise	(1) Skala Raumheizung D - A+++ (2) Skala Raumheizung G - A+++ (3) Skala Warmwasserbereitung A+ - F (4) Gemessen in 3 m Abstand (5) Enthält fluoridierte Treibhausgase					



011-1W0293



DAIKIN Altherma H Hybrid Gas-Brennwertgerät (Innengerät)				28 kW EHY2KOMB28A	32 kW EHY2KOMB32A
System	Anschließbares Wärmepumpenmodul			EJHA04AV3	EJHA04AV3
Gas	Geräteklasse			B23, B33, C13x, C33x, C43x, C53x, C63x, C83x, C93x	
	Anschluss	Durchmesser	mm	15	
	NOx Klasse			6	
Heizleistung	Abgabe Pn bei 80/60 °C	min.	kW	7,1	7,4
		nom.	kW	23,1	26,6
	Abgabe Pn bei 50/30 °C	min.	kW	7,7	8,2
		nom.	kW	25,4	28,9
	Effizienz	Netto-Brennwert	%	97 (1)	98 (1)
	Betriebsbereich	min.	°C	30	
max.		°C	90		
Warmwasser	Abgabe	min.	L/min.	2	
		nom.	L/min.	7,5 (2), 12,5 (3)	9,0 (2), 15,0 (3)
	Temperatur	max.	°C	65	
Abmessungen	Gerät	H x B x T	mm	650 x 450 x 240	710 x 450 x 240
Gewicht	Gerät		kg	33	36
Stromversorgung	Phase			1~	
	Frequenz			Hz	50
	Spannung			V	230
IP Klasse				IP44, B23 & B33 = IP20	
Elektroenergieverbrauch		max.	W	110	
		Standby	W	2	
Hinweise	(1) 80/60 °C (2) 60 °C (3) 40 °C				

DAIKIN Altherma 3 GEO

Mit klimaschonendem Kältemittel R-32 geeignet für Neubauten und für die Renovierung. Optimal in Kombination mit einer Fußbodenheizung. Dank einer hohen Vorlauftemperatur von bis zu 65 °C kann die Sole-Wasser-Wärmepumpe auch mit Heizkörpern kombiniert werden.



DAIKIN Altherma 3 GEO				6 kW 180 Liter		10 kW 180 Liter	
Heizen				EGSAH06D9W		EGSAH10D9W	
Heizen/Kühlen				EGSAX06D9W(G)		EGSAX10D9W(G)	
Energieeffizienzklasse	Raumheizung 35 °C	ohne Regelung (1)		A+++			
		mit Regelung (2)		A+++			
	Raumheizung 55 °C	ohne Regelung (1)		A++			
		mit Regelung (2)		A+++			
	Warmwasserbereitung (Zapfprofil) (3)			A (L)			
Heizleistung	B0 / W35		nom.	kW	3,34	5,48	
			max.	kW	8,0	9,6	
Kühlleistung	B0 / W15		max.	kW	9,73	11,27	
COP	B0 / W35				4,51	4,70	
SEER					15		
Abmessungen	Gerät	H x B x T	mm		1.891 x 597 x 666		1.891 x 597 x 666
Gewicht	Gerät		kg		222		222
Speicher	Material				Edelstahl		Edelstahl
	Wasservolumen		L		180		180
	Maximale Wassertemperatur		°C		70		70
Kältemittel	Typ				R-32 (4)		R-32 (4)
	GWP				675		675
Schallleistungspegel			nom.	dB(A)	39		41
Betriebsbereich	Heizen	wasserseitig	min.	°C	5		5
			max.	°C	65		65
	Warmwasser	wasserseitig	min.	°C	25		25
			max.	°C	65		65
Stromversorgung	Phase				3~		3~
	Frequenz		Hz		50		50
	Spannung		V		400		400
Empfohlene Sicherung			A		16		16
Leistung Standby			W		15		
Hinweis	(1) Skala Raumheizung D - A+++ (2) Skala Raumheizung G - A+++ (3) Skala Warmwasserbereitung A+ - F (4) Enthält fluoridierte Treibhausgase						



DAIKIN Altherma M HW

Höchster Komfort und dabei flüsterleise, leicht zu handhaben und unglaublich vielseitig bei Installation und Integration weiterer Systeme. Ideal geeignet für Neubauten und Renovierungsvorhaben.



Brauchwasser-Wärmepumpe DAIKIN Altherma M HW				200 Liter EKHH2E200AV33	260 Liter EKHH2E260AV33	260 Liter Biv EKHH2E260PAV33
Energieeffizienzklasse	Warmwasserbereitung (Zapfprofil) (1)			A+ (L)		A+ (XL)
Abmessungen	Gerät	Höhe	mm	1.707		2.004
		Durchmesser	mm	650		
Gewicht	Gerät		kg	83	95	112
Wärmepumpenleistung		nom.	kW	1,82		
COP	A7			3,00	3,10	
	A15			3,30	3,60	
Speicher	Speichermaterial			Emaillierter Stahl		
	Wasservolumen		L	200	260	
	Betriebsbereich	min.	°C	10		
		max.	°C	70 (2)		
Isolierung	Wärmeverlust	W	60	70	71	
Betriebsbereich	Warmwasser	min.	°C	-7		
		max.	°C	38		
Schalleistungspegel		nom.	dB(A)	53		
Kältemittel	Typ			R-134a		
	GWP			1430		
	Füllmenge			kg	0,90	
				TCO2eq	1287	
Aufheizzeit	Standard		h	8:17 (3)	10:14 (3)	10:14 (3)
	Boost-Modus		h	3:58 (3)	5:06 (3)	5:06 (3)
Nennluftdurchsatz			m ³ /h	350-500		
Stromversorgung	Phase			1~		
	Frequenz		Hz	50		
	Spannung		V	230		
Strom	Maximaler Betriebsstrom		A	2,4		
IP Klasse				IP-X4		
Hinweis	(1) Skala Warmwasserbereitung A+ - F (2) > 62 °C nur Reserveheizer, kein Wärmepumpenbetrieb (3) Lufteingangstemperatur 7 °C, Umgebungstemperatur 20 °C, Wassererhitzung von 10 °C auf 55 °C nach EN 16147-2011 Bei Einsatz einer PV-Anlage passt sich die Standardeinstellung automatisch an (SG-Ready Funktion): Standardeinstellung unabhängig von PV: Aufheizung bis 58 °C ohne Heizstab, Wenn PV-Energie ausreichend: Aufheizung bis 62 °C ohne Heizstab, bis 70 °C mit Heizstab.					



011-1W0215 → 17

Die Labels und ihre Bedeutung

 <p>Regelung über App möglich.</p>	 <p>Auf Wunsch ist das Wärmepumpen-Außengerät in einer RAL Sonderfarbe lieferbar. Es stehen zusätzlich zur Serienlackierung in Elfenbein vier weitere Farben zur Auswahl.</p>
 <p>Alle DAIKIN Wärmepumpen mit dem Zeichen „Comfort 365“ können nicht nur heizen, sondern in Verbindung mit einer Fußbodenheizung auch kühlen. Ihr Wohlfühlklima zu jeder Jahreszeit.</p>	 <p>Alle DAIKIN Produkte mit dem ECH₂O-Siegel zeichnen sich durch ein einzigartiges Wärmespeicher-Prinzip aus. Besonders platzsparend, mit höchstem Warmwasserkomfort und offen für zusätzliche Wärmequellen.</p>
 <p>Das Intelligente Speicher-Management maximiert die Energieeffizienz und den Heiz- und Warmwasserkomfort. Damit können auch geringste Wärmebedarfe bis 500 Watt abgedeckt werden.</p>	 <p>Durch die Inverter-Technologie wird die Leistung der Wärmepumpe ständig dem Bedarf angepasst. Dadurch steigt die Energieeffizienz der DAIKIN Wärmepumpen nochmals erheblich und eine flüsterleise Betriebsweise wird erreicht.</p>
 <p>Die neue Wärmepumpen-Generation von DAIKIN trägt das Blueevolution-Siegel. Damit gehört sie zu den Produkten, die mit dem zukunftsfähigen Kältemittel R-32 arbeiten. In Verbindung mit dem neuen Hocheffizienz-Kompressor erreichen die neuen Wärmepumpen die besten Effizienzwerte.</p>	 <p>Das europäische Zertifizierungssystem „KEYMARK“ ist ein Gütesiegel für verschiedenste Produkte und Dienstleistungen, die mit europäischen Normen übereinstimmen und einheitliche Qualitätsstandards definieren.</p>
 <p>Der iF DESIGN AWARD ist einer der wichtigsten Designpreise der Welt. Seit 1954 streben Designer und Hersteller nach dem international renommierten iF-Label für Design. Der Gewinn eines iF DESIGN AWARD ist ein Qualitätssiegel für außergewöhnliches Design und herausragende Dienstleistungen. Für Verbraucher und Nutzer ist es ein Symbol, dem sie vertrauen können.</p>	 <p>Der Red Dot Award ermittelt jährlich die besten Produkte. In 48 Kategorien können Hersteller und Designer aus aller Welt ihre Entwürfe zum Wettbewerb anmelden. Die Red Dot Jury vergibt den Award lediglich an Produkte, die durch gute Gestaltungsqualität überzeugen.</p>
 <p>Das Smart Grid Ready-Label bescheinigt die Eignung für den sogenannten stromgeführten Betrieb. Um die Stromnetze nicht zu überlasten, werden häufig Windräder abgeschaltet, wenn mehr Strom produziert als benötigt wird. Zum Abfangen dieser Produktionsspitzen werden Speicher benötigt. Heizsysteme mit Wärmepumpe können als solche fungieren. Sie können bei Bedarf überschüssigen Strom in thermische Energie umwandeln, die dann in einem Puffer- oder Warmwasserspeicher „gelagert“ wird. Bereits heute können die Netzbetreiber bei Stromknappheit Wärmepumpen-Anlagen zeitweise abschalten. Um ihr Speicherpotenzial noch besser zu nutzen, benötigt die Wärmepumpe eine entsprechend smarte Regelungstechnik. Diese können Verbraucher am Smart Grid Ready-Label erkennen.</p>	

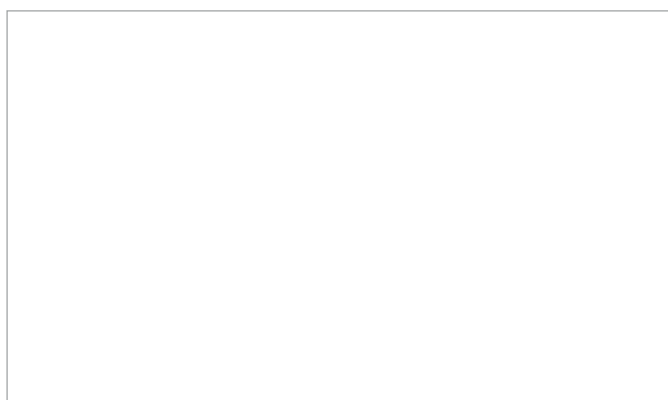

DAIKIN Airconditioning Germany GmbH

Inselkammerstraße 2 · 82008 Unterhaching

Tel.: 0 89 · 744 27 -0 · Fax: 0 89 · 744 27 -299

info@daikin.de · www.daikin.de

Änderungen vorbehalten

430001 | 02.2020

© 2020 DAIKIN

